



ПРЕЗЕНТАЦІЯ КОМПАНІЇ | ПОРТФОЛІО ПРОЕКТІВ

СВІТ ІННОВАЦІЙ

ПАРТНЕРСТВО

ПРОГРЕС

СУМІС

НАЙ

ІН



ІННОВАЦІЇ

ГАЛУЗЕВИЙ ЛІДЕР

СТІСНІСТЬ

БІЛЬШИЙ АСОРТИМЕНТ ПРОДУКЦІЇ

ПАРТНЕРСТВО

СПІВВІДНОШЕННЯ ЦІНИ ТА ЯКОСТІ

ІННОВАЦІЇ

НАЙБІЛЬШ ІННОВАЦІЙНА КОМПАНІЯ

ЯКІСТЬ

СУМІСНІСТЬ



aluplast

Лідер ринку віконних та дверних ПВХ систем

„ТІЛЬКИ ТОЙ, ХТО ЙДЕ В НОГУ З ПРОГРЕСОМ, МОЖЕ ВИСТОЯТИ В СУЧАСНИХ УМОВАХ РИНКУ. ПРОГНОЗУВАННЯ ТРЕНДІВ, А ТАКОЖ НОВАТОРСЬКИЙ ДУХ ПРИВЕЛИ ALUPLAST ДО ВЕРШИН УСПІХУ І ДОПОМАГАЮТЬ НАМ РУХАТИСЯ ВПЕРЕД.”

Манфред Ю. Зайтц, засновник aluplast GmbH

Сімейна компанія aluplast була заснована Манфредом Юргеном Зайтцем в грудні 1982 року в місті Еттлінген, яке розташоване недалеко від Карслруе (Німеччина). Завдяки інноваціям, що встановлюють тенденції ринку, тісній співпраці з діловими партнерами, гнучкості робочих процесів та жорсткій продуктивній політиці, aluplast перетворилось на одне із найуспішніших підприємств світу з виготовлення віконних ПВХ профілів.

Саме ці фактори дозволили підприємству охопити значний сегмент ринку та розширити свою діяльність за межами Європи. Компанія є найбільшим

постачальником профільних ПВХ-систем і на міжнародному рівні. Протягом 35 років aluplast перетворилося в інтернаціональне підприємство.

24 виробництва та філії продажу в усьому світі гарантують aluplast найвигіднішу позицію на міжнародному ринку.

У світовій мережі компаній aluplast задіяно понад 1300 співробітників. Зараз aluplast має 1200 партнерів у всіх куточках світу. За рік виготовляється більше 10 мільйонів вікон, і ці показники щороку збільшуються. Результат, який легко помітити!



Представництво aluplast в Польщі

Лідер на якого рівняються

В 1995 році aluplast засновує виробництво в місті Познань (Польща). На початку діяльності в компанії працювало лише 8 співробітників, і в кінці першого року оборот компанії сягнув 4 мільйонів польських злотих. Сьогодні, після 23 років діяльності, aluplast - найбільший постачальник віконно-дверних систем ПВХ в Польщі.

На сучасному виробничому заводі, площу приблизно 60 тис. кв.м, працює близько 500 чоловік, річний оборот компанії сягає 120 мільйонів євро. Більше 300 переробників виготовляють ПВХ вікна та двері з профілю компанії aluplast. Широкий

асортимент продукції та її інноваційність – це одні з причин, завдяки яким aluplast досягла великих успіхів у своїй галузі в Польщі.

aluplast бере активну участь у житті віконної промисловості: він є співзасновником та активним членом асоціації виробників вікон та дверей Польщі. Більше п'яти років aluplast є редактором професійного галузевого журналу Profiokno (www.profiokno.pl), присвяченому профільним системам ПВХ та віконній промисловості.



Наша філософія

Формула успіху

ІННОВАЦІЇ

Ключовими цінностями філософії aluplast є інноваційний підхід та неупинний розвиток. Ми прагнемо зробити нашу продукцію високоякісною, і, тому, „йдемо в ногу” з новітніми технологіями та ідеальними рішеннями. Технологічне лідерство тісно пов'язане з клієнтоорієнтованістю та вимогами ринку. Саме воно і мотивує нас до вдосконалення нашої продукції.

СУМІСНІСТЬ

Сумісність – це основа нашої політики розробки продукту. Проектування відкритих систем, які можна взаємно поєднувати, дозволяє постійно їх розширювати і дає свободу вибору рішень, які найкраще підходять для потреб ринку. Таким чином, розвиваючи існуючі системи, ми постійно встановлюємо нові стандарти.



ЗАВДЯКИ ОБРАНІЙ ПОЛІТИЦІ КОМПАНІЇ, МИ СТВОРЮЄМО ОСНОВИ ЕФЕКТИВНОГО ПРОГРЕСУ ДЛЯ НАС ТА НАШИХ КЛІЄНТІВ. МИ ВВАЖАЄМО, ЩО ТАКА ФІЛОСОФІЯ, Є СВДІЧЕННЯМ ДЛЯ НАС ТА ГАРАНТІЄЮ НАШИХ СПІЛЬНИХ ДОСЯГНЕНЬ У МАЙБУТНЬОМУ.

ТЕХНОЛОГІЧНЕ ЛІДЕРСТВО

Головною метою є не тільки розробка продукції, але й пошук рішень, які оптимізують виробничі процеси.

Наш бізнес-підхід включає також екологічну організацію виробництва, завдяки якій ми захищаємо навколишнє середовище.

ГНУЧКІСТЬ

Наша найбільша сила - це, перш за все, наша гнучкість. Ефективна побудова ієрархії комунікаційних каналів та економічних структур дозволяють нам швидко та динамічно реагувати на потреби клієнтів та вимоги ринку.

ПАРТНЕРСТВО

Ключем до успіху є постійний, інтенсивний контакт між нами та клієнтами. Тільки такий підхід дозволяє отримати синергетичний ефект від спільної діяльності.



Технології

Перевага через інновації

ІДЕАЛЬНІ СИСТЕМНІ РІШЕННЯ СТАЮТЬ РЕАЛЬНІСТЮ. ЛЕГКІ КОНСТРУКТИВНІ ЕЛЕМЕНТИ, БЕЗ СТАЛЕВОЇ АРМАТУРИ ВСЕРЕДІНІ ПРОФІЛІВ, ЩО СУТТЕВО ОБМЕЖУЮТЬ ВТРАТИ ЕНЕРГІЇ В БУДІВЛЯХ, Є НОВИМИ ПЕРЕВАГАМИ, ЯКІ ALUPLAST® ПРОПОНУЄ ВІКОННИМ ВИРОБНИКАМ.

СПОСТЕРІГАЮЧИ ЗА РИНКОВИМИ ТЕНДЕНЦІЯМИ, ДЕ, З ОДНОГО БОКУ, ВСЕ ЩЕ НАМАГАЮТЬСЯ ПОЛІПШИТИ ТЕПЛОВІ ВЛАСТИВОСТІ ВІКОН, А З ІНШОГО БОКУ, ОЧІКУЄТЬСЯ СТВОРЕННЯ БІЛЬШ СТАБІЛЬНИХ І ЗРУЧНИХ У ВИКОРИСТАННІ СИСТЕМ, МОЖНА ДІЙТИ ВИСНОВКУ, ЩО МАЙБУТНЄ МАЄ НАЛЕЖАТИ ТЕХНОЛОГІЇ ВКЛЕЙКИ СКЛОПАКЕТА. БЕЗУМОВНО, НАЙНОВІШЕ СИСТЕМНЕ РІШЕННЯ ВІД ALUPLAST - MULTIFALZ, МОЖЕ СПРИЯТИ ПОПУЛЯРИЗАЦІЇ ТЕХНОЛОГІЇ ВКЛЕЮВАННЯ.

Multifalz

Майбутнє серійного виробництва

Технологія multifalz від aluplast - це системне рішення, яке полягає у виробництві багатофункціональних профілів ПВХ, які можуть бути використані як у звичайному процесі скління із застосуванням склопакетів, так і з технологією bonding inside, при вклейці склопакету. Це дає змогу виробникам задовольнити різноманітні потреби клієнтів, обмежуючи при цьому кількість асортиментних товарів на складі.

Ці технології можуть використовуватися поперемінно або комбінуватися в залежності від потреб.

Наприклад, можна поліпшити теплові властивості конструкції, усунути сталеві підсилювачі і вклеїти склопакет, або можна комбінувати у віконній конструкції як сталеві підсилювачі, так і технологію bonding inside.

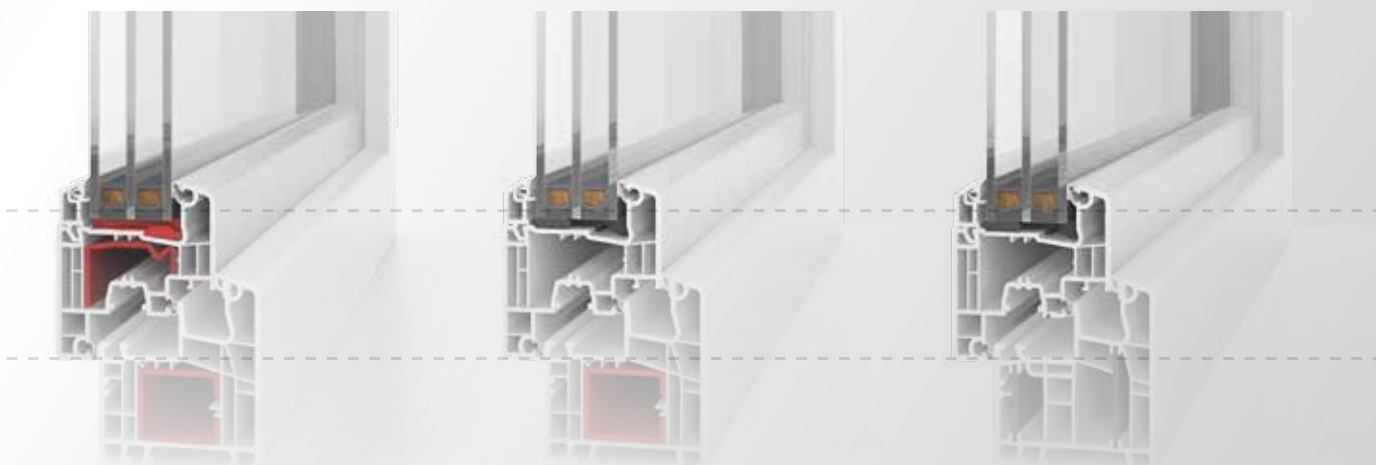

ФАЛЬЦЕВИЙ ВКЛЯДИШ

ВКЛЕЮВАННЯ

ENERGETO



Bonding inside

Міцний зв'язок

З ТЕХНОЛОГІЄЮ ВКЛЕЙКИ СКЛА, ALUPLAST, ЯК ЗАВЖДИ, ВСТАНОВИВ НОВУ ТЕНДЕНЦІЮ В ГАЛУЗІ

Ідея вклеювання склопакету «bonding inside» ґрунтується на зміні принципу побудови, що полягає в тому, щоб зробити склопакет статичним структурним елементом у вікні.

Клей наносять по всій периферії склопакету, який прилягає до стулки притвору, об'єднує їх разом і забезпечує правильність опори склопакету, що компенсує виникаючу напругу, а також слугує для стабілізації та утримання в допустимих межах схильність профілю до

деформації під впливом сил, що виникають в результаті зовнішніх атмосферних явищ і експлуатаційних навантажень.

Завдяки фіксованому з'єднанню склопакету і стулки знижується ризик згинання і провисання профілю, тим самим розширюючи термін експлуатації стулки без необхідності її регулювання.

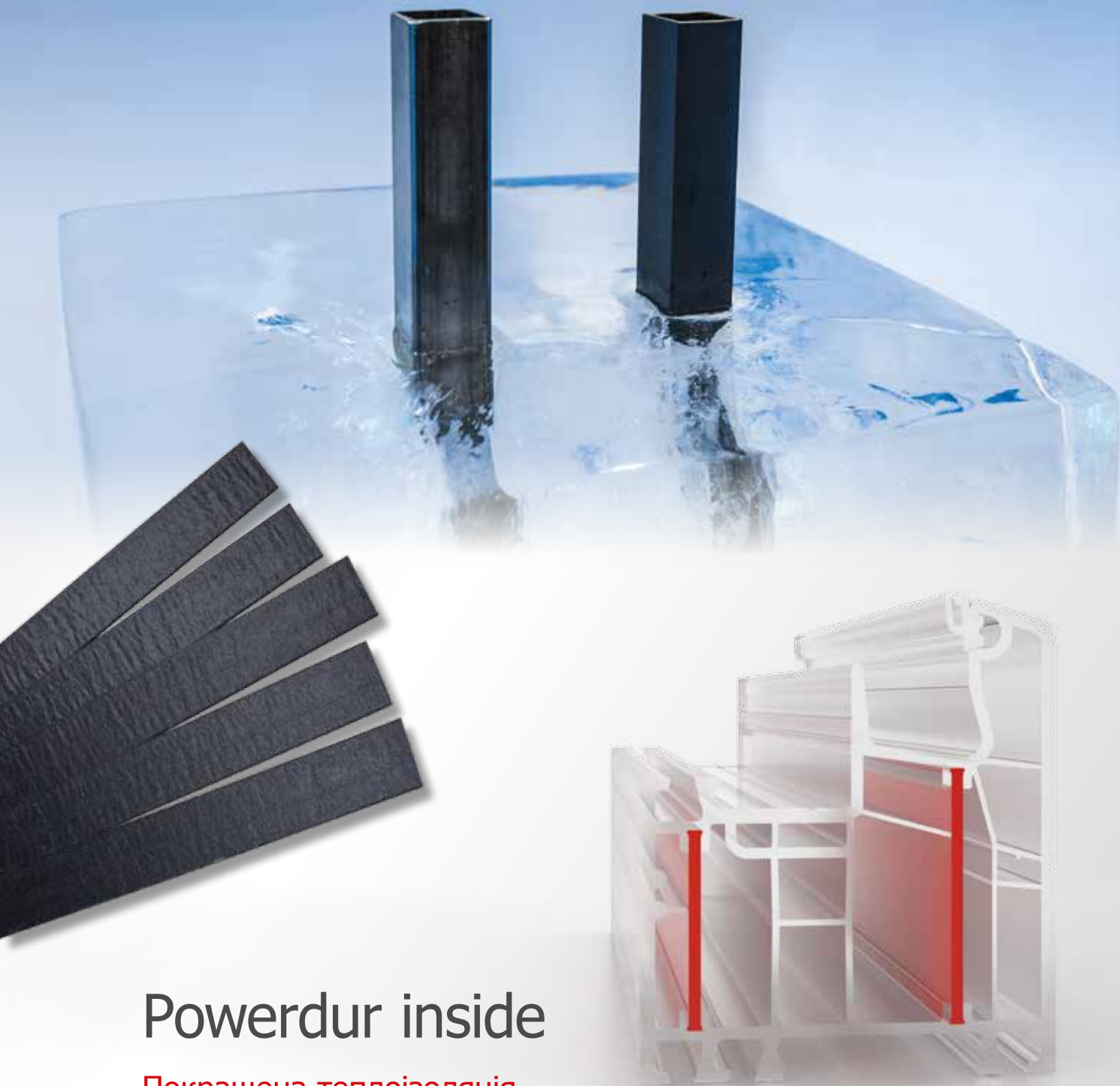

Powerdur inside

Покращена теплоізоляція

Металева арматура у профілі віконних рам, завдяки високій теплопровідності, створює тепловий міст. У профільній системі energeto, підсилене армування зі склопластиком Ultradur® High Speed, розроблені у співпраці з BASF, замінюють сталь, яка використовується в звичайних ПВХ вікнах, і забезпечують набагато кращі теплоізоляційні властивості, зберігаючи,

при цьому, механічні властивості вікна.

Вікна із «powerdur inside» можуть бути виконані в тих же розмірах, що й конструкції зі сталевими підсилювачами. Використання powerdur дозволяє досягти покращення теплової властивості профілю, завдяки теплопровідності Ultradur High Speed, яка в **50 разів нижча, ніж провідність сталі.**

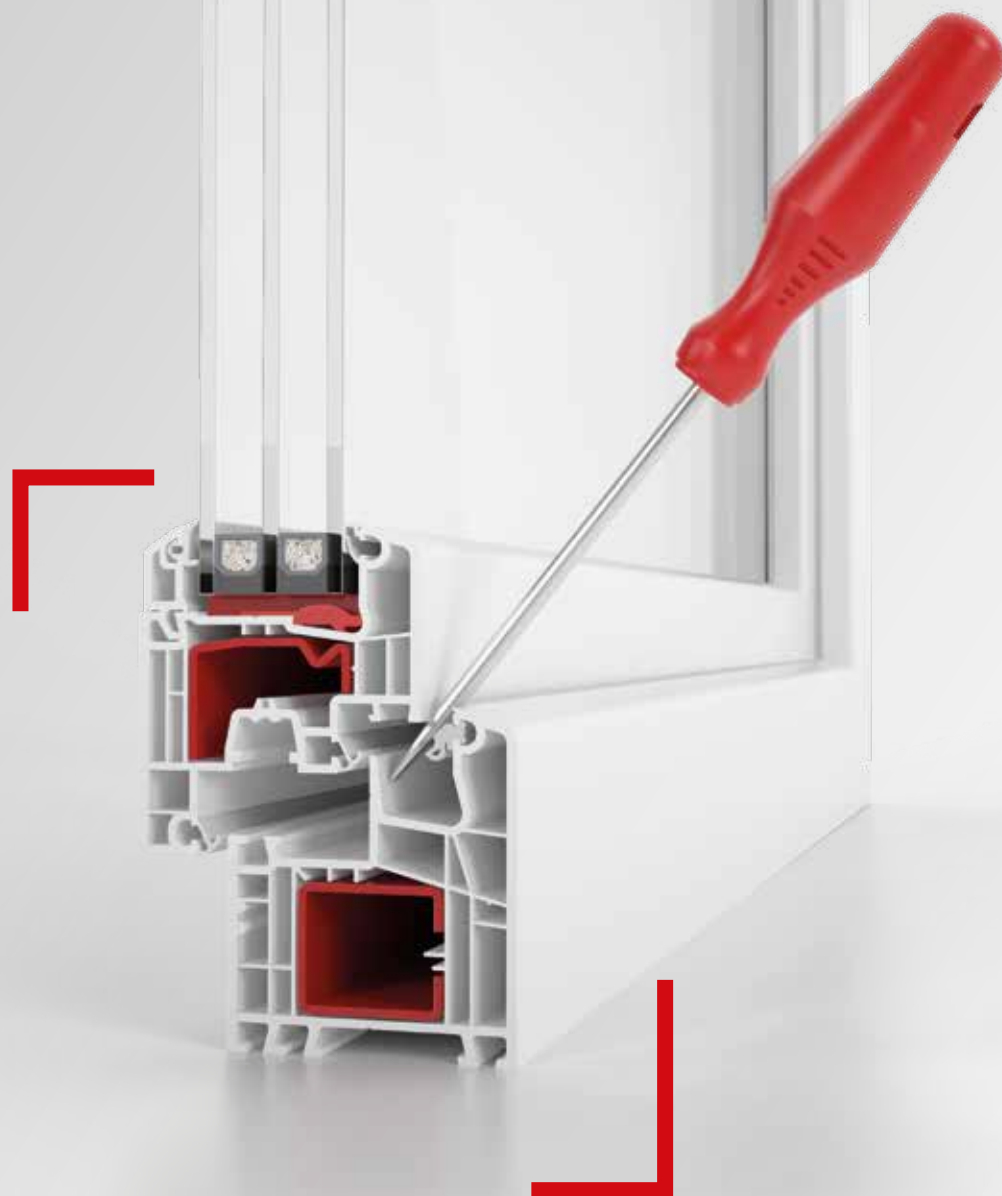

Safetec inside

Розумний спосіб перешкодити спробам злому

ПРИ ПОКУПЦІ ВІКОН НЕОБХІДНО ВРАХОВУВАТИ ЗАХИСТ ВІД ЗЛОМУ - У БІЛЬШОСТІ ВИПАДКІВ ГРАБІЖНИКИ ПОТРАПЛЯЮТЬ У БУДИНОК АБО КВАРТИРУ САМЕ ЧЕРЕЗ ВІКНО.

Грабіжники, зазвичай, забирають найцінніші речі та якнайскоріше втікають з місця злочину. Саме тому важлива кожна хвилина, протягом якої вікно протистоїть спробі злому.

Доведено: якщо злочинці не потраплять всередину протягом декількох хвилин, вони, як правило, відмовляються від спроби пограбування.

Твердий центральний контур aluplast покращує енергозбереження та захищає від злому.

Додатковий захист затримує потоки тепла, пилу, вологи і сприяє створенню приємного клімату в приміщенні.



ІНСТИТУТ DARMSTADT PASSIVE HOUSE ВИДАВ СЕРТИФІКАТ НА ВІКНА З ПРОФІЛЮ ENERGETO® 8000, РЕКОМЕНДУЮЧИ ЇХ ЯК ІДЕАЛЬНЕ РІШЕННЯ ДЛЯ ПАСИВНИХ БУДИНКІВ.

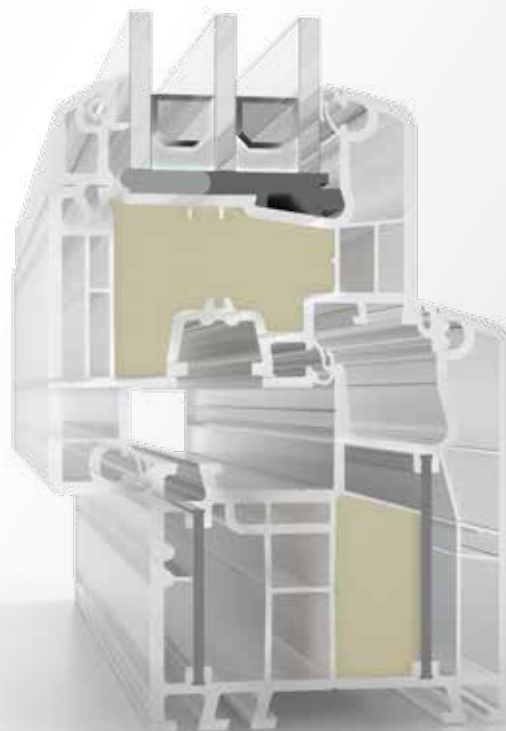

Foam inside

Максимум ізоляції – мінімум тепловтрат

ІННОВАЦІЙНЕ РІШЕННЯ: ТЕХНОЛОГІЧНЕ ЗАПІНЕННЯ ЗСЕРЕДИНИ ЗАБЕЗПЕЧУЄ СЕНСАЦІЙНІ ПОКАЗНИКИ ІЗОЛЯЦІЇ.

Профільні камери заповнюються спеціальним пінополіуретаном. Особливістю технології є те, що матеріал вводиться в раму після процесу зварювання.

Завдяки спеціальним властивостям піни, порожнини камер віконної рами заповнюються до кутів. Точну потужність заповнення розраховують за допомогою програмного забезпечення, наданого aluplast. Варто відмітити, що піна повністю

підлягає вторинній переробці, на відміну від інших стандартних будівельних пінопластів, адже вона не сполучується з рештою профільних матеріалів.

Даний підхід дозволяє зменшити значення коефіцієнта теплопередачі профілю до $U_f = 0,79 \text{ Вт/м}^2\text{К}$, що дозволяє досягти відмінного коефіцієнта $U_w = 0,61 \text{ Вт/м}^2\text{К}$.



energeto® series

енергоефективні вікна

СЕРІЇ PROFILE ENERGETO® Є ЗРАЗКОВИМ ПРИКЛАДОМ ВПРОВАДЖЕННЯ ТА ПОЄДНАННЯ ВСІХ ФАКТОРІВ, НЕОБХІДНИХ ДЛЯ ОПТИМІЗАЦІЇ ВІКОН ПВХ В УМОВАХ ОБМЕЖЕННЯ ВТРАТ ТЕПЛА В ОДНІЙ ТЕХНОЛОГІЇ. ЦІ СИСТЕМИ РЕКОМЕНДОВАНІ ДЛЯ СУЧАСНИХ ЕНЕРГОЕФЕКТИВНИХ ТА ПАСИВНИХ БУДІВЕЛЬ.

POWERDUR + BONDING INSIDE = ENERGETO®

СТАЛЕВИЙ ПІДСИЛЮВАЧ В ЗВЧАЙНИХ ВІКНАХ Є ПРОБЛЕМНИМ МІСЦЕМ, ТАК ЯК ПРОПУСКАЄ ЗНАДТО БАГАТО ТЕПЛОВОЇ ЕНЕРГІЇ. РІШЕННЯ ALUPLAST - РЕВОЛЮЦІЙНА ВІКОННА СИСТЕМА ENERGETO® БЕЗ СТАЛЕВОГО ПІДСИЛЮВАЧА В ПРОФІЛІ.

BONDING INSIDE

Склопакет, вклеєний в стулку, забезпечує не тільки поліпшену герметичність і чудову теплоізоляцію вікна, але і значно високу стабільність профілю.

Завдяки екстра сильному клею забезпечується надійне з'єднання віконного скла зі стулкою - найкращий варіант захисту від злому, що виключає можливість віджиму віконної рами.

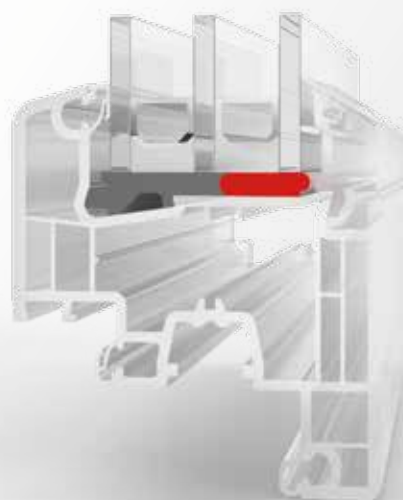

POWERDUR INSIDE

Спеціальний матеріал з армованого скловлокна powerdur забезпечує стабільність профілю, і виключає необхідність сталевих посилення.

Вікно, в якому були використані технології powerdur і bonding inside вагою менші на 20% від звичайних, незважаючи на їх поліпшену стабільність.



FOAM INSIDE

Інноваційна технологія foam inside робить можливими сенсаційні показники теплоізоляції! Після зварювання центральні камери рами і стулки заповнюються спіненим поліуретаном, який пройшов перевірку в індустрії ізоляційних матеріалів (aluplast успішно впровадив його у віконні технології).

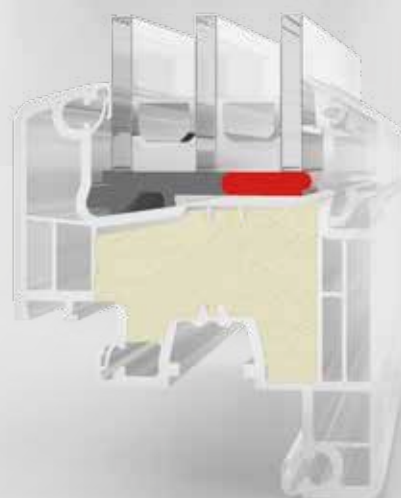



energeto® 5000 view



Конвенційна система

Чим менше, тим краще

Вишуканий дизайн

ЗАВДЯКИ ПРИХОВАНІЙ СТУЛЦІ ВІКОННОЇ СИСТЕМИ ENERGETO® 5000 VIEW, РАМА ВІКНА НАСТІЛЬКИ ВУЗЬКА, ЩО ЗОВНІ ВИДНО ТІЛЬКИ СКЛОПАКЕТ. ТАКЕ ДИЗАЙНЕРСЬКЕ РІШЕННЯ ВІДПОВІДАЄ ТРЕНДАМ МОДИ МІНІМАЛІЗМУ ТА ВИШУКАНОСТІ ФАСАДУ БУДИНКУ. МАКСИМАЛЬНО ТОНКИЙ ВИД РАМИ СПРИЯЄ БІЛЬШОМУ ПОТРАПЛЯННЮ ДЕННОГО СВІТЛА ТА ЕКОНОМІЇ СОНЯЧНОЇ ЕНЕРГІЇ.

Винятковий дизайн

ПРИХОВАНА СТУЛКА

energeto[®] 5000 view

монтажна глибина 70 мм

- 6-камерна профільна система
- коефіцієнт опору теплопередачі профілю = 1,0 м² К / Вт
- safetec inside (3 контури ущільнення)
- можливість установки склопакета до 49 мм
- інноваційний дизайн ступки
- рама вікна настільки вузька, що зовні видно тільки склопакет
- клас зламостійкості RC2
- можливість невидимого дренажу
- звукоізоляція до 41 дБ (звукоізоляція класу 3)
- максимально тонкий вид рами для більшого попадання денного світла
- доступний у численних варіантах декору
- витончений вигляд завдяки, застосуванню алюмінієвих накладок aluskin[®]

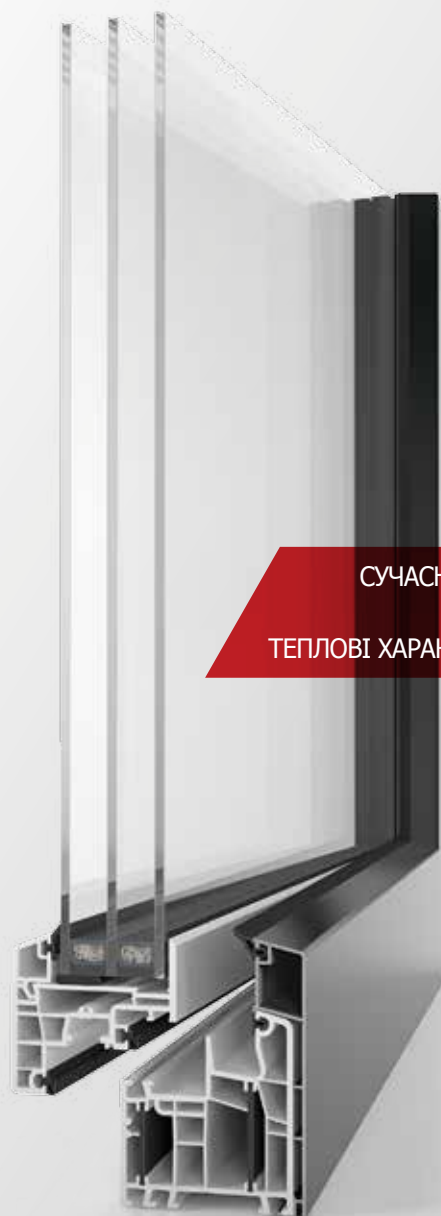

СУЧАСНИЙ ДИЗАЙН
І ВІДМІННІ
ТЕПЛОВІ ХАРАКТЕРИСТИКИ

ВІКОННА СИСТЕМА ENERGETO 5000 З МОНТАЖНОЮ ГЛИБИНОЮ ВСЬОГО ЛИШЕ 70 ММ НЕЗАМІННА ДЛЯ МОДЕРНІЗАЦІЙ. А З ТЕХНОЛОГІЄЮ SAFETEC INSIDE ВИ ЩЕ Й ПІДСИЛИТЕ СВОЮ БЕЗПЕКУ. ГАРНІ НОВИНИ ДЛЯ ВАС: ВІКНА ENERGETO 5000 ЗАБЕЗПЕЧАТЬ ВАМ НЕ ТІЛЬКИ ЧУДОВУ ШУМОІЗОЛЯЦІЮ, АЛЕ Й ЗНАЧНЕ ЗБЕРЕЖЕННЯ ТЕПЛОВОЇ ЕНЕРГІЇ!

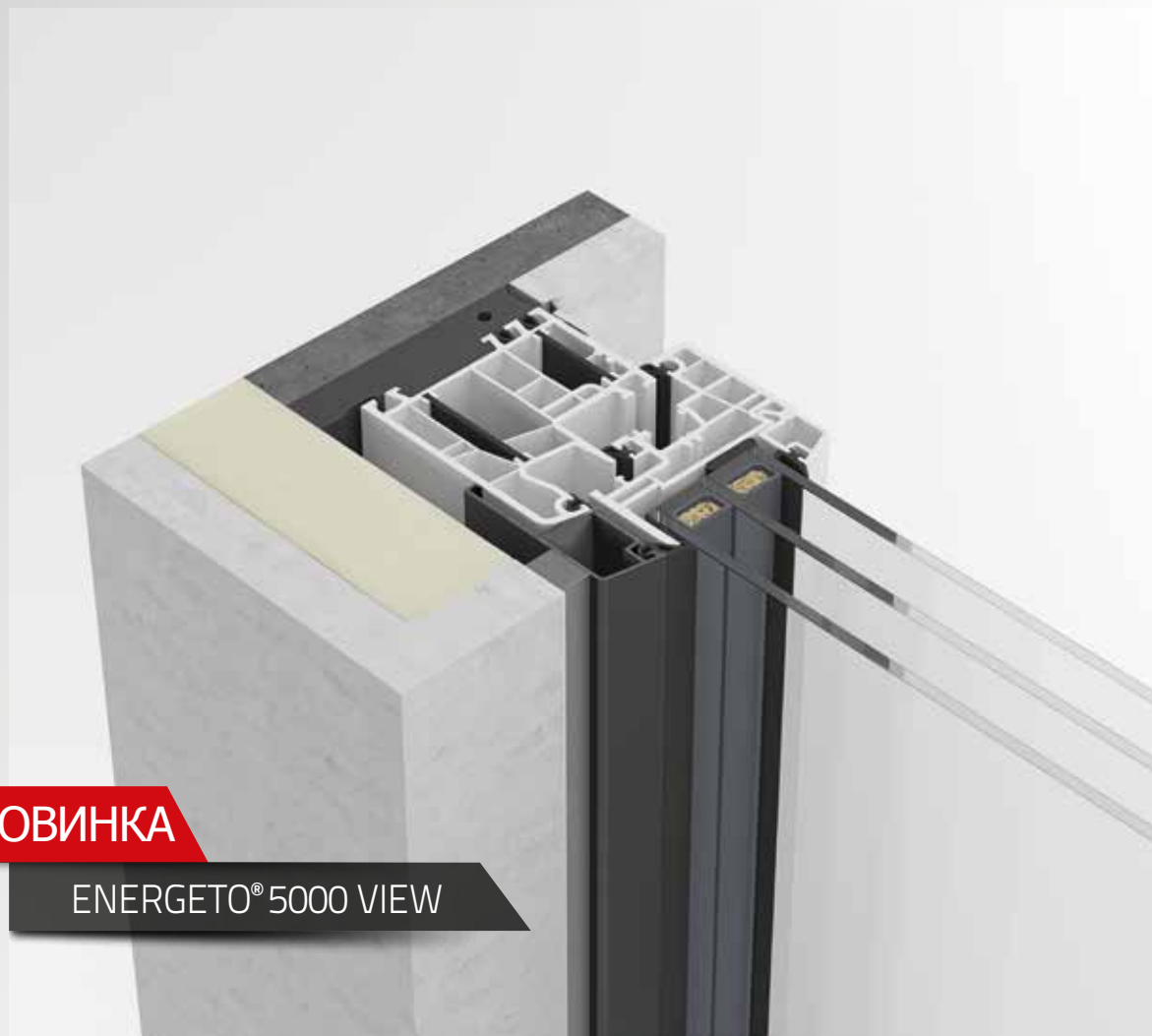

НОВИНКА

ENERGETO® 5000 VIEW

Дуже тонка зовнішня віконна лінія, в поєднанні з вузькою шириною рами 109мм, охоплює потреби клієнта максимізувати засклену зону вікна, збільшуючи кількість світла та сонячної енергії в кімнаті.

Відповідно до найсучасніших тенденцій монтажу, більшість зовнішніх рам приховані за ізоляцією і штукатуркою, залишаючи лише невелику частину зовнішньої рами навколо склопакету, що ще більше покращує теплові характеристики конструкції.

Набираючий популярність "alu-look" став легшим, ніж будь-коли. Оскільки для стулки немає необхідного покриття, кришки для зовнішніх рамок, фрамуги та стовпи встановлюються після виготовлення вікна що дозволяє набагато швидше та легше встановлювати таке вікно. Всі з'єднувачі кришки можуть бути притиснутими або приєднаними під кутом 90 °.



ЕНЕРГОЕФЕКТИВНІ ВІКНА

energeto® 5000

монтажна глибина 70 мм

- 6-камерна профільна система
- коефіцієнт опору теплопередачі профілю = $1,0 \text{ м}^2 \text{ К / Вт}$
- safetec inside (3 контури ущільнення)
- можливість установки склопакета до 41 мм
- різноманітні дизайни стулки (classic-line | soft-line)
- клас зламостійкості RC2
- можливість невидимого дренажу
- максимально тонкий вид рами для більшого попадання денного світла
- витончений вигляд завдяки застосуванню алюмінієвих накладок aluskin®





ЕНЕРГОЕФЕКТИВНІ ВІКНА

energeto[®] 8000

монтажна глибина 85 мм

- 6-камерна профільна система
- коефіцієнт опору теплопередачі $R_q = 1,1 \text{ м}^2 \text{ К/Вт}$
- safetec inside (3 контури ущільнення)
- можливість установки склопакета до 51 мм
- клас зламостійкості RC2
- можливість невидимого дренажу
- можлива установка алюмінієвої накладки aluskin[®]





Найкращий вибір

energeto® 8000 series

ПРОФІЛЬНА ПВХ-СИСТЕМА ENERGETO® 8000 В ПОЄДНАННІ З ІННОВАЦІЙНОЮ ТЕХНОЛОГІЄЮ FOAM INSIDE БУЛА ВІДЗНАЧЕНА СЕРТИФІКАТОМ ПРОФЕСОРА ФАЙСТ ДЛЯ ЕНЕРГОЗБЕРІГАЮЧИХ БУДИНКІВ І Є КРАЦЮЮ В СВОЄМУ КЛАСІ. ВІДОМИЙ ІНСТИТУТ ПАСИВНОГО БУДИНКУ ПЕРЕВІРИВ ПРОДУКЦІЮ ALUPLAST ЗА СУВОРИМИ КРИТЕРІЯМИ ТА ПІДТВЕРДИВ ЕНЕРГОЕФЕКТИВНІСТЬ ВСІХ ПВХ-СИСТЕМ БЕЗ МЕТАЛЕВОГО ПІДСИЛЮВАЧА. ПЕРШЕ У ПОЛЬЩІ ПАСИВНЕ ЖИТЛО, ВІЛЛА НОВА У ВАРШАВІ



IDEAL series

Вікна для життя

МИ НЕ НАВ'ЯЗУЄМО РІШЕННЯ, І МИ НЕ РОБИМО ВИБОРУ ЗА ВАС. МИ УВАЖНО СЛУХАЄМО ТА ПРОПОНУЄМО ВАМ НАЙШИРШИЙ АСОРТИМЕНТ ПРОДУКЦІЇ, ДЛЯ ТОГО, ЩОБ ВИ МОГЛИ ОБРАТИ, ЩО ПІДХОДИТЬ САМЕ ВАМ. СУЧАСНА ВІКОННА ТЕХНОЛОГІЯ ALUPLAST РОБИТЬ ВАШУ ТВОРЧИСТЬ НЕОБМЕЖЕНОЮ.



СИСТЕМА, ЯКІЙ МОЖНА ДОВІРЯТИ.

IDEAL 2000®

монтажна глибина 60 мм

- 3-камерна профільна система
- коефіцієнт опору теплопередачі профілю = $0,63 \text{ м}^2 \text{ К/Вт}$
- 2 контури ущільнення
- можливість установки склопакета до 33 мм
- класичний дизайн
- клас зламостійкості RC2
- можливість невидимого дренажу





БІЛЬШЕ СВІТЛА - БІЛЬШЕ КОМФОРТУ
ЖИТТЯ

IDEAL 4000®

монтажна глибина 70/85 мм

- 5-6 камерні системи
- коефіцієнт опору теплопередачі профілю = $0.71-0.77 \text{ м}^2 \text{ К/Вт}$
- 2 контури ущільнення
- можливість установки склопакета до 41 мм
- різноманітні дизайни стулки (classic-line | soft-line | round-line)
- клас зламостійкості RC2
- можливість невидимого дренажу
- звукоізоляція до 45 дБ (звукоізоляція класу 4)
- можлива установка алюмінієвої накладки aluskin®





ЗАХИСТ І БЕЗПЕКА

IDEAL 5000®

монтажна глибина 70 мм

- 5-камерна профільна система
- safetec inside (3 контури ущільнення)
- можливість установки склопакета до 41 мм
- різноманітні дизайни стулки (classic-line | soft-line | round-line)
- клас зламостійкості RC2
- можливість невидимого дренажу
- звукоізоляція до 47 дБ (звукоізоляція класу 5)
- можлива установка алюмінієвої накладки aluskin®





АТМОСФЕРА ТА ЗАТИШОК

IDEAL 7000®

монтажна глибина 85 мм

- 6-камерна профільна система
- коефіцієнт опору теплопередачі профілю = $0,91 \text{ м}^2 \text{ К/Вт}$
- 2 контури ущільнення
- можливість встановлення склопакета до 51 мм
- класичний дизайн
- клас зламостійкості RC2
- можливість невидимого дренажу
- звукоізоляція до 46 дБ (звукоізоляція класу 4)
- доступні численні декоративні плівки
- можлива установка алюмінієвої накладки aluskin®





НОВИЙ ПІДХІД ДО ЕНЕРГОЕФЕКТИВНОСТІ

IDEAL 7000® powerdur inside

монтажна глибина 85 мм

- 6-камерна профільна система
- коефіцієнт опору теплопередачі профілю = 1.0 м² К/Вт
- підсилювач в рамі powerdur inside
- 2 контури ущільнення
- можливість встановлення склопакета до 51 мм
- класичний дизайн
- клас зламостійкості RC2
- можливість невидимого дренажу
- звукоізоляція до 46 дБ (звукоізоляція класу 4)
- доступні численні декоративні плівки
- можлива установка алюмінієвої накладки aluskin®





ОПТИМАЛЬНІ ТЕПЛОВІ ПАРАМЕТРИ

Intertec® 85

монтажна глибина 85 мм

- 6-камерна профільна система
- коефіцієнт опору теплопередачі профілю = $1,0 \text{ м}^2 \text{ К/Вт}$
- можливість встановлення склопакета до 51 мм
- класичний дизайн
- спеціальний середній ізолюючий ущільнювач забезпечує підвищений захист від вітру, дощу та сприяє кращій акустичній ізоляції
- інноваційна конструкція стулок дозволяє використовувати традиційне скління, а також застосовувати технологію вклейки bounding inside від aluplast
- тонка комбінація рами, 115 мм глибини, забезпечує ще більше світла в інтер'єрі будинку
- збільшена довговічність арматури, що працює в сухій камері завдяки середньому ізолюючому ущільнювачу
- доступні численні декоративні плівки





КРАЦІ ТЕПЛОВІ ПАРАМЕТРИ
ТА ЗАСПОКІЙЛИВА ТИША

IDEAL 8000®

монтажна глибина 85 мм

- 6-камерна профільна система
- коефіцієнт опору теплопередачі профілю = 1,0 м² К/Вт
- safetec inside (3 контури ущільнення)
- товщина скління в поглибленій стулці до 51 мм
- товщина скління в стулці до 59 мм
- різноманітні дизайни стулки (classic-line | soft-line | round-line)
- клас зламостійкості RC3
- можливість невидимого дренажу
- звукоізоляція до 48 дБ (звукоізоляція класу 5)
- доступні численні декоративні плівки
- можлива установка алюмінієвої накладки aluskin®



2in1
MULTIFALZ

Вікна з клейкою
bonding inside

Стандартне вікно
з фальцевим
вкладишем

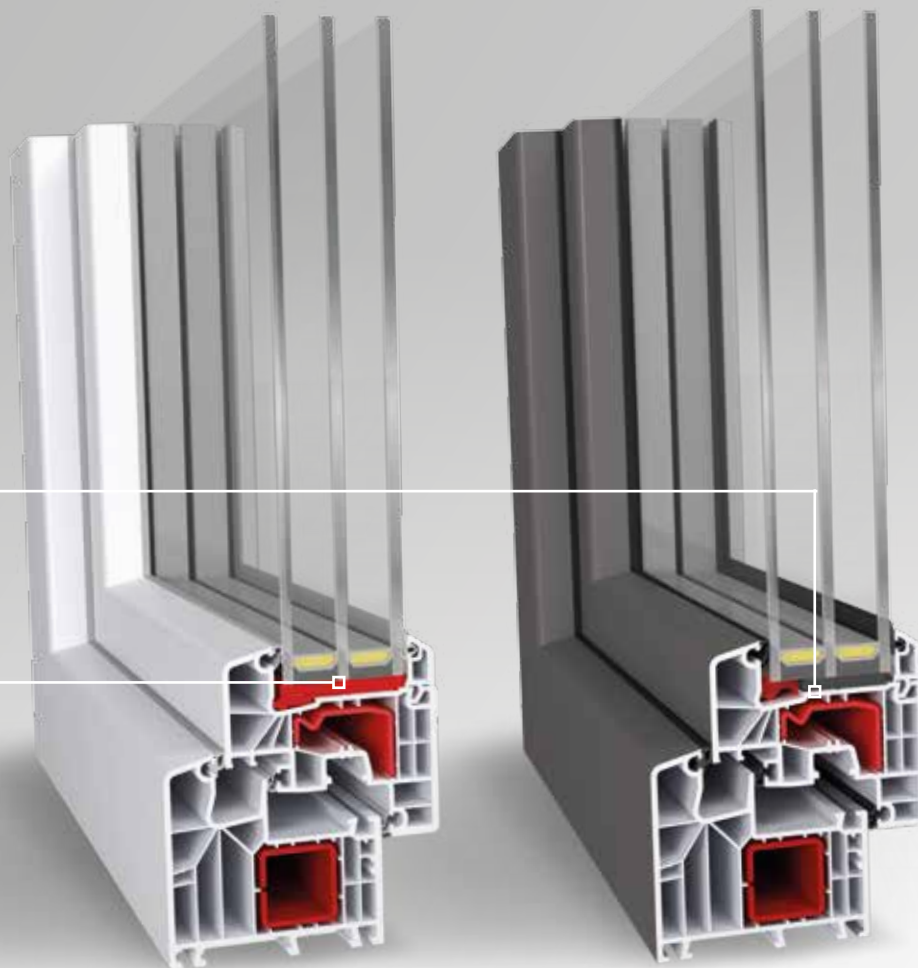

IDEAL 8000 - ЦЕ БАГАТОФУНКЦІОНАЛЬНА СИСТЕМА, ЩО ВИКОРИСТОВУЄ ТЕХНОЛОГІЮ MULTIFALZ, А ТАКОЖ ДАЄ МОЖЛИВІСТЬ ВИКОРИСТОВУВАТИ ТЕХНОЛОГІЮ BOUNDING INSIDE

Multifalz = мультифункціональність

Завдяки новій технології фальцу, можливе не тільки звичайне скління, а й з використанням технології склеювання. Ці технології можуть використовуватися поперемінно або комбінуватися в залежності від потреб. Наприклад, можна поліпшити теплові властивості конструкції, усунути сталеві підкріплення і склеювати склопакети; застосувати у великогабаритних конструкціях, як сталеві підкріплення, так і технологію multifalz, що підвищує жорсткість конструкції.



Виключно теплі вікна

Система IDEAL 8000 - це конструкція, яка гарантує найкращі властивості в області теплоізоляції.

Наприклад, опорне вікно з розмірами 1230 x 1480 мм із використанням склопакету з коефіцієнтом $U_g = 0,5 \text{ Вт/м}^2\text{К}$ досягає коефіцієнта теплової ізоляції $U_w = 0,76 \text{ Вт/м}^2\text{К}$. **Таке вікно відповідає вимогам для вікон, призначених для, так званих, пасивних конструкцій.**

ВДОМА МИ ХОЧЕМО ВІДЧУТИ СЕБЕ В БЕЗПЕЦІ. АЛЕ ЯК ДОПОВІДАЮТЬ ПОЛІЦІЯ ТА СЛУЖБА ОХОРОНИ, БІЛЬШІСТЬ КРАДІЖОК ЗДІЙСНЮЄТЬСЯ ЧЕРЕЗ ВІКНА ТА ДВЕРІ. ТОМУ ТАК ВАЖЛИВО ПРИЙМАТИ ПРАВИЛЬНІ РІШЕННЯ, ЯКІ ДОЗВОЛЯТЬ НАМ КРАЩЕ ЗАХИСТИТИ НАШІ БУДИНКИ

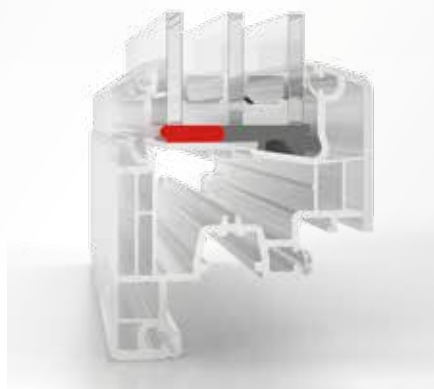
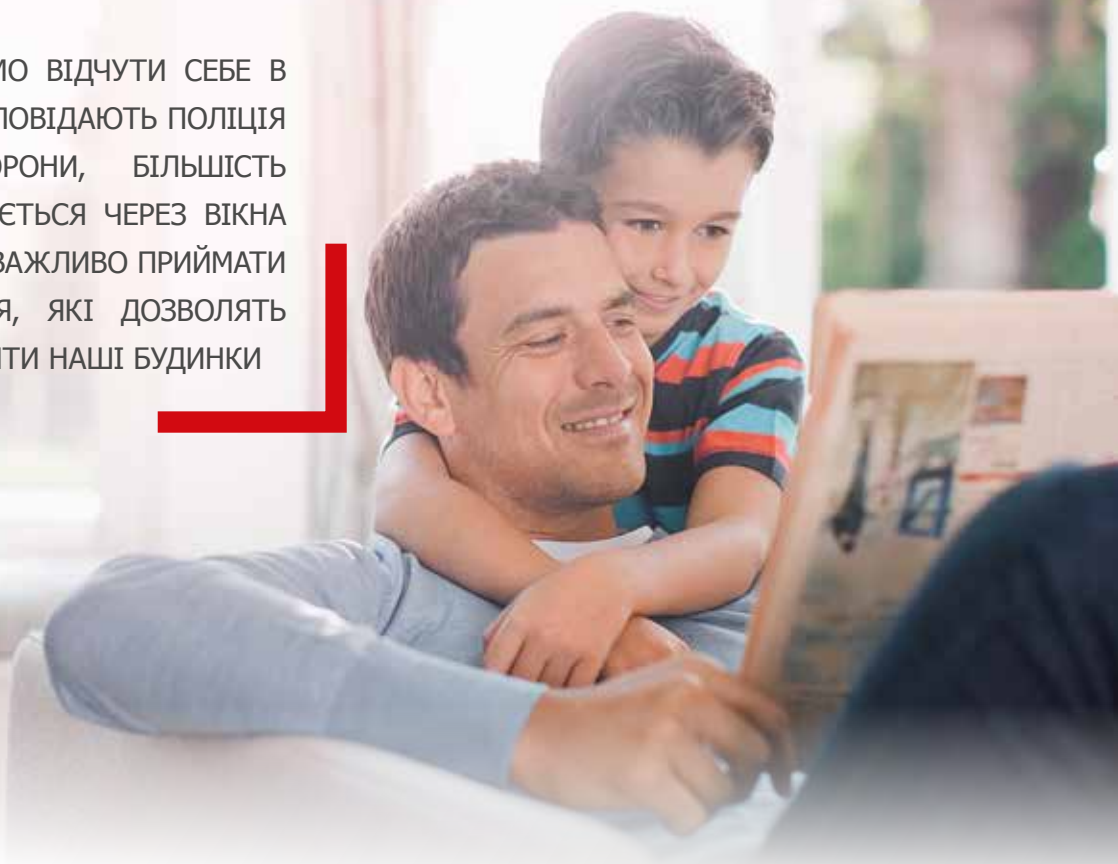

Bonding inside

Обов'язковим рішенням у випадку використання віконних та дверних конструкцій з підвищеною стійкістю до злому, є захист склопакетів від злому із витисненням. У системі IDEAL 8000 використовується технологія вклеювання: завдяки приклеюванню склопакетів до профілю по всьому периметру, забезпечується зв'язок віконної панелі з профілем, що ефективно запобігає витісненню склопакету з вікна чи дверей.

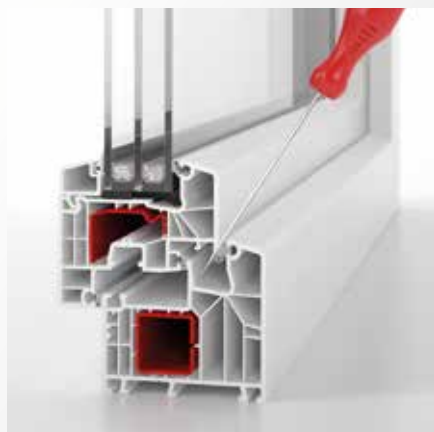

Safetec inside

Важливим й ефективним протизламним пристроєм в профільній рамі IDEAL 8000 є safetec inside - спеціальний екструдований центральний фальц, що ускладнює балансування стулки, блокуючи можливість доступу до фурнітури.



Спеціальні системи

для закордонних ринків

ДЛЯ ALUPLAST, РІЗНОМАНІТНІСТЬ ПРОДУКЦІЇ ТА ФОКУСУВАННЯ НА ПОТРЕБАХ КЛІЄНТІВ ТАКОЖ ОЗНАЧАЄ ГЕОГРАФІЧНУ ДИВЕРСИФІКАЦІЮ. У КОНТЕКСТІ ПРОЕКТУВАННЯ ТА БУДІВНИЦТВА ВІКОН, ВИМОГИ І ЗВИЧАЇ В ДЕЯКИХ КРАЇНАХ ВІДРІЗНЯЮТЬСЯ. ПРОПОНУЮЧИ ТА РОЗВИВАЮЧИ СИСТЕМИ ДЛЯ БУДЬ-ЯКИХ КРАЇН, ALUPLAST ЗДАТНИЙ ЗАДОВОЛЬНИТИ РІЗНОМАНІТНІ ПОТРЕБИ ТА ВИМОГИ ЦИХ РИНКІВ.



СПЕЦІАЛЬНІ СИСТЕМИ

IDEAL 70®

монтажна глибина 70 мм

- коефіцієнт опору теплопередачі профілю = $0,77\text{m}^2 \text{ K/Вт}$
- 2 контури ущільнення
- можливість встановлення склопакета до 40 мм
- два варіанти рами (висока | низька)
- клас зламостійкості RC2
- звукоізоляція класу 4
- доступні численні декоративні плівки





СПЕЦІАЛЬНІ СИСТЕМИ

IDEAL 4000[®] casement

монтажна глибина 70 мм

- відкривання вікна відбувається назовні
- коефіцієнт опору теплопередачі профілю = $0,77\text{m}^2 \text{ K/Wt}$
- 2 контури ущільнення
- можливість встановлення склопакета до 40 мм
- відповідає вимогам документа Q
- A++ WER rating
- широкий асортимент кольорів та плівки





СПЕЦІАЛЬНІ СИСТЕМИ

IDEAL 4000[®] casement aluskin

монтажна глибина 70 мм

- IDEAL 4000 casement з алюмінієвими накладками aluskin
- вікривання вікна відбувається назовні
- коефіцієнт опору теплопередачі профілю = $0,77\text{m}^2 \text{K/Wt}$
- 2 контури ущільнення
- можливість встановлення склопакета до 40 мм
- відповідає вимогам документа Q
- A++ WER rating
- широкий асортимент кольорів та плівки, можлива установка алюмінієвої накладки aluskin[®]





СПЕЦІАЛЬНІ СИСТЕМИ

Реноваційні профілі

монтажна глибина 70 мм

- коефіцієнт опору теплопередачі профілю для стандартної комбінації стулук = $0,77\text{m}^2 \text{ K/Вт}$
- система запобіжника або центральної вкладки з двома або трьома контурами ущільнення
- можливість встановлення склопакета до 41 мм
- можливі декілька комбінацій рама/стулка
- клас зламостійкості RC2
- можливість невидимого дренажу
- 5-камерна профільна система як стандартна комбінація
- доступні численні варіанти декору

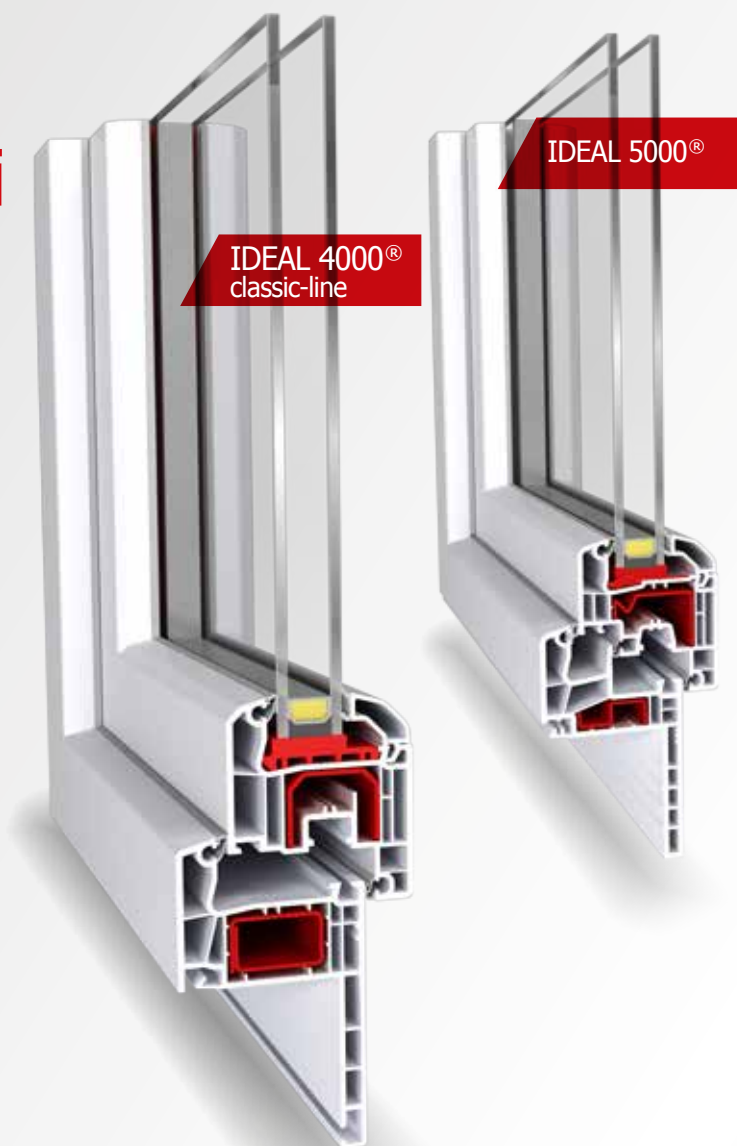



СПЕЦІАЛЬНІ СИСТЕМИ

Система Monoblock

- коефіцієнт опору теплопередачі профілю для стандартної комбінації стулоч = $0,77\text{m}^2 \text{K/Wt}$
- 2 контури ущільнення
- можливість встановлення склопакета до 41 мм
- різноманітні дизайни стулки (classic-line | soft-line)
- клас зламостійкості RC2
- можливість невидимого дренажу
- 5-камерна профільна система як стандартна комбінація
- доступні численні декоративні плівки





СПЕЦІАЛЬНІ СИСТЕМИ

Blockprofile NL

- коефіцієнт опору теплопередачі профілю для стандартної комбінації стулук = $0,77\text{m}^2 \text{ K/Vt}$
- 2 контури ущільнення
- можливість встановлення склопакета до 41 мм
- різноманітний дизайн ступки
- клас зламостійкості RC2
- можливість невидимого дренажу
- 5-камерна профільна система як стандартна комбінація
- доступні численні декоративні плівки





СПЕЦІАЛЬНІ СИСТЕМИ

Nord Line

- коефіцієнт опору теплопередачі профілю для стандартної комбінації стулук = $0,77\text{m}^2 \text{K/Wt}$
- 2 контури ущільнення
- можливість встановлення склопакета до 41 мм
- клас зламостійкості RC2
- можливість невидимого дренажу
- 5-камерна профільна система як стандартна комбінація
- доступні численні декоративні плівки





Вхідні двері

Створюючи незабутнє перше враження

ВХІДНІ ДВЕРІ ПОВИННІ ІДЕАЛЬНО ГАРМОНІЗУВАТИ З АРХІТЕКТУРНИМ СТИЛЕМ І ДИЗАЙНОМ БУДИНКУ. В ТОЙ ЖЕ ЧАС, ЗАБЕЗПЕЧУВАТИ ОПТИМАЛЬНУ ТЕПЛОІЗОЛЯЦІЮ. КОМПАНІЯ ALUPLAST ПРОПОНУЄ ШИРОКИЙ СПЕКТР КОНСТРУКЦІЙ ДВЕРЕЙ, ЯКІ СУМІСНІ З ВІКОННИМИ СИСТЕМАМИ ТА ВІДПОВІДАЮТЬ ІНДИВІДУАЛЬНИМ ВИМОГАМ ДО ТЕПЛОВОЇ ІЗОЛЯЦІЇ. ВІД АЛЮМІНІЄВОГО КОРПУСУ ДО ЛАМІНОВАНОГО ДЕКОРУ: ЗОВНІШНІЙ ВИГЛЯД ПРОСТО ІДЕАЛЬНИЙ!

Вхідні двері 70 мм

Монтажна глибина 70 мм

- коефіцієнт опору теплопередачі профілю = $0,67 \text{ м}^2 \text{ К} / \text{Вт}$
- внутрішнє ущільнення по периметру та додатковий зовнішній ущільнювач для чудової теплоізоляції
- поріг з терморозривом
- зварений кутовий з'єднувач гарантує надійну стабільність дверей
- використання відповідної зламостійкої фурнітури - гарантія вражаючою зламостійкості



Система із
можливістю
використання
накладної панелі

Вхідні двері 85 мм

Монтажна глибина 85 мм

- коефіцієнт опору теплопередачі профілю = $0,77 \text{ м}^2 \text{ К} / \text{Вт}$
- великі арматурні камери для найвищої стійкості, які можуть бути заповнені піною (з технологією foam inside)
- можливість установки склопакета/облицювальної панелі до 51 мм
- чудова конструкція з видимою шириною стулки всього 116 мм
- оптимізована концепція ущільнення з використанням нещодавно розроблених ущільнювачів у рамі та стулці
- система з трьома ущільненнями замінює великий і масивний запірний шип (протизламний пристрій)
- низький поріг з терморозривом



Вхідні двері IDEAL 7000

СЕРІЯ ПРОФІЛІВ IDEAL 7000 ВІДКРИВАЄ НОВІ
МОЖЛИВОСТІ В СФЕРІ ВХІДНИХ ДВЕРЕЙ

Нові вхідні двері IDEAL 7000 характеризуються дуже хорошими теплоізоляційними параметрами і сумісні з серіями профілів IDEAL 7000 і 8000. Завдяки багатокамерній конструкції та монтажній глибині профілю 85 мм, а також використанню порога з терморозривом, теплові параметри дверей були значно покращені, при цьому значення коефіцієнту опору теплопередачі профілю досягло $0,77 \text{ м}^2 \text{ К/Вт}$. У цих нових профілях можна використовувати склопакети шириною до 50 мм.

Низький поріг висотою 20 мм відповідає вимогам будівництва без архітектурних бар'єрів і дозволяє легко входити і виходити.

Особлива форма дверної конструкції дозволяє з'єднуватися з додатковими профілями системи, такими як розсувні системи. Широкий алюмінієвий відлив ефективно виводить воду на вулицю.



Вхідні двері IDEAL 7000 із накладними панелями

ЗАВДЯКИ НОВОМУ СПЕЦІАЛЬНОМУ ПРОФІЛЮ, ПРИЗНАЧЕНОМУ ДЛЯ ЗОВНІШНІХ ДВЕРЕЙ З НАКЛАДНИМ НАПОВНЕННЯМ, ЩО ПОКРИВАЮТЬ ПОВЕРХНЮ СТУЛКИ, НОВІ ІДЕАЛЬНІ ВХІДНІ ДВЕРІ 7000 ВІДПОВІДАЮТЬ ВИСОКИМ ВИМОГАМ ЕСТЕТИКИ, ВСТАНОВЛЕНИХ АРХІТЕКТОРАМИ.

Нові вхідні двері 85 мм з накладками і заповненням стулки для ексклюзивних житлових проектів були розроблені в співробітництві з усіма провідними виробниками дверних панелей.

Завдяки глибині профілю, зменшеній на 4 мм (до 81 мм), всі дверні панелі стандартного ринку можуть використовуватися в системах профілю 85 мм без необхідності заміни ущільнення.





HST 85 мм

Підйомно-розсувні двері

ЗАВДЯКИ ЗБІЛЬШЕНІЙ ПЛОЩІ СКЛІННЯ, ПІДЙОМНО-РОЗСУВНІ ДВЕРІ 85 ММ НАПОВНЯТЬ ВАШЕ ЖИТЛО СВІТЛОМ І ВІДКРИЮТЬ ВИД НА КРАСИВИЙ ПЕЙЗАЖ. ДВЕРІ БУЛИ СПЕЦІАЛЬНО СПРОЕКТОВАНІ ДЛЯ ПРОХОДУ ДО ТЕРАС, БАЛКОНІВ І В САД. ЇХ ВЕЛИЧЕЗНА ПЕРЕВАГА В ЕКОНОМІЇ ПРОСТОРУ: СТУЛКА ВІДКРИВАЄТЬСЯ ПАРАЛЕЛЬНО ДО ФІКСОВАНОЇ СТУЛКИ, НЕ ЗАЙМАЮЧИ ПРИ ЦЬОМУ ПЛОЩІ КІМНАТИ

ОДНА СИСТЕМА - ТРИ ВАРІАНТИ ВИКОНАННЯ

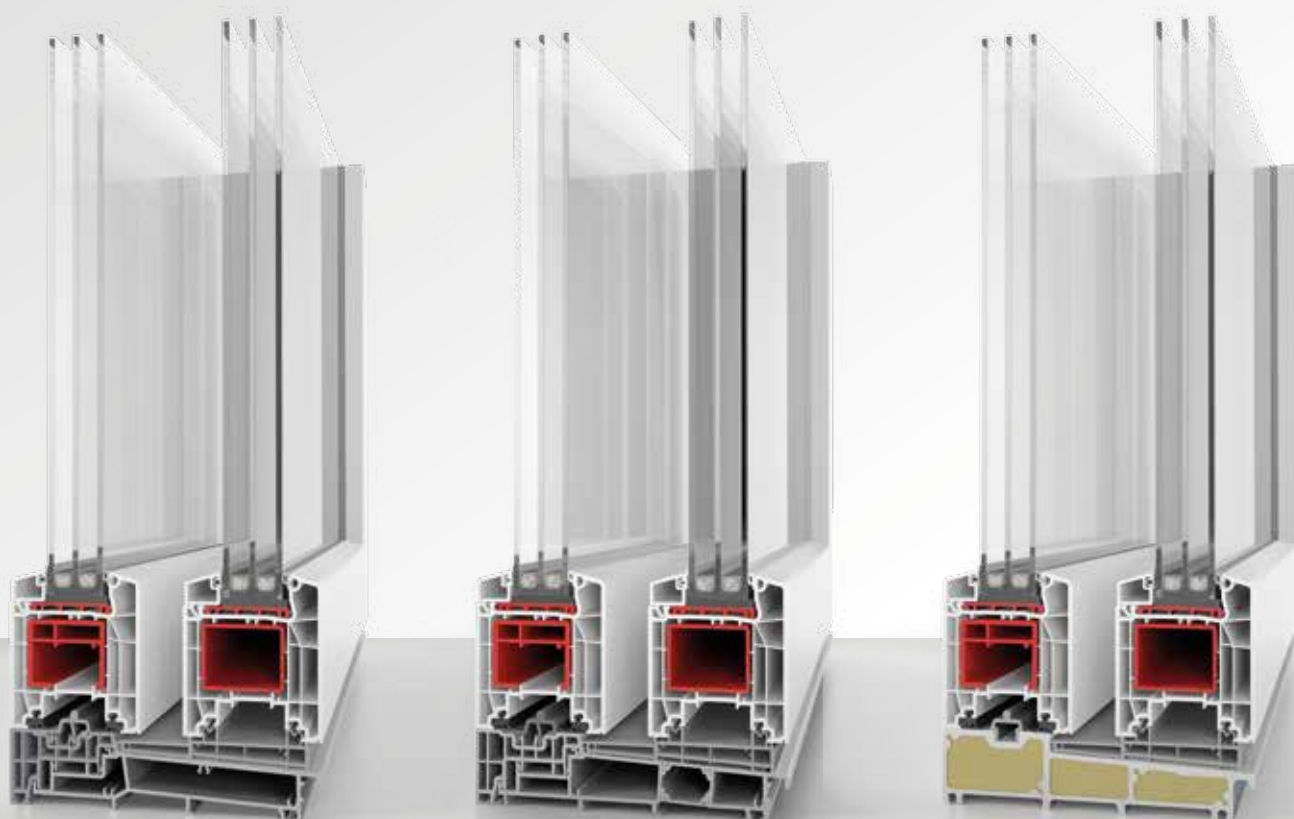

BASIC

STANDARD

PREMIUM

Модульна система є першою в цьому сегменті, де одна система дозволяє виготовляти три різні продукти з різними теплоізоляційними властивостями: від базової версії, яка відповідає всім вимогам енергоефективних стандартів, через стандартний варіант з розширенням. Теплові параметри до версії Premium з відмінними тепловими характеристиками, що відповідають рівню пасивних будинків. У поєднанні з можливістю застосування енергоефективних склопакетів товщиною 51 мм, система дозволяє досягти відмінних теплових параметрів.

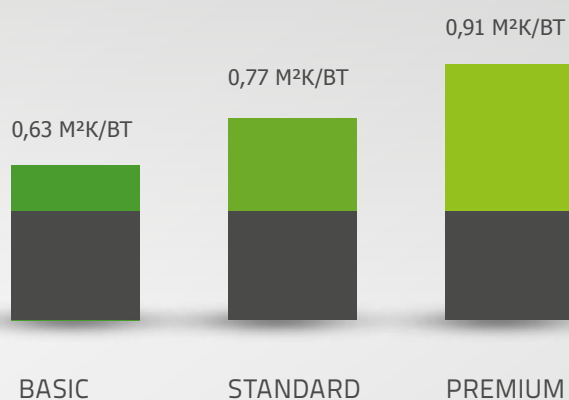

HST 85 MM FIXFRAME

ЩЕ БІЛЬШЕ СВІТЛА

ЗАВДЯКИ ВИКОРИСТАННЮ
ОСОБЛИВО ВУЗЬКОГО ПРОФІЛЮ
ПРИ СКЛІННІ ДВЕРЕЙ, ВАШЕ
ЖИТЛО НАПОВНИТЬСЯ
ПОТОКОМ ДЕННОГО СВІТЛА, ЩО
ПОЛІПШИТЬ ЯКІСТЬ ЖИТТЯ.



Найновіше системне рішення HST 85 мм Fixframe з тонким каркасом в нерухомій частині дверей відповідає ідеї максимізації частки зашкленених поверхонь у вікнах. Надзвичайно тонкий профіль фіксованої рами дозволяє пропустити ще більше світла у ваш житловий простір - для підвищення якості життя та додаткових теплових вигод від сонячної енергії.

НАВІТЬ З МАКСИМАЛЬНИМ РОЗМІРОМ 6,5 X 2,80М, ТАКА СИСТЕМА МОЖЕ ЛЕГКО ВІДКРИВАТИСЯ ТА ЗАКРИВАТИСЯ І БЕЗ СИЛОВОГО НАВАНТАЖЕННЯ, ДАРУЮЧИ ПЛАВНИЙ І БЕЗБАР'ЄРНИЙ ВИХІД НА ВУЛИЦЮ. ЩЕ ОДНІЄЮ ПЕРЕВАГОЮ Є ОСОБЛИВІСТЬ, ЯКА ДОЗВОЛЯЄ ЗАОЩАДЖУВАТИ ПРОСТІР: СТУЛКА ВІДКРИВАЄТЬСЯ ПАРАЛЕЛЬНО ДО ФІКСОВАНОЇ СТУЛКИ І ТОМУ НЕ ЗАЙМАЄ ДОДАТКОВОГО ПРОСТОРУ.

НИЗЬКИЙ ПОРІГ

БУДИНОК БЕЗ ПЕРЕШКОД? АВЖЕЖ!



МЕТА: ПОВНА СВОБОДА МОБІЛЬНОСТІ ДЛЯ ТИХ, ХТО ОБМЕЖЕНИЙ У ЗДАТНОСТІ ВІЛЬНО ПЕРЕСУВАТИСЯ. САМЕ ТОМУ ПІДЙОМНО-РОЗСУВНІ ДВЕРІ HST 85 ММ ТАКОЖ ДОСТУПНІ В БЕЗБАР'ЄРНОМУ ВАРІАНТІ. ДВЕРНА РАМА, ЯКА ВИГЛЯДАЄ ЯК ПРОДОВЖЕННЯ ПІДЛОГИ, ТЕПЕР ВКЛЮЧАЄ ПЛОСКИЙ ПОРІГ ДЛЯ ЗРУЧНОГО БЕЗПЕРЕШКОДНОГО ПЕРЕХОДУ. ТАКОЖ КОНСТРУКЦІЮ ЛЕГКО ВІДКРИВАТИ ТА ЗАКРИВАТИ.

Підйомно-розсувні двері HST 85 мм - це сучасне та безпечне рішення, призначене для усунення повсюдних бар'єрів. Низький поріг дверей заввишки 48 мм, який може бути заглиблений з боку кімнати по всій його висоті, відповідає вимогам будівель без будь-яких архітектурних перешкод і дозволяє легко входити і виходити.

Завдяки такому рішенню, можна також вирівнювати поріг з поверхнею підлоги.

Таким чином повністю виключати архітектурні бар'єри.

Спеціальний поріг дозволяє підключатися до додаткових системних профілів. У той же час, різноманітність конструкції дає можливість виготовити підйомно-розсувні двері в різних варіантах і зразках рухомих стулків та глухих частин дверей, щоб одна, дві або навіть чотири стулки могли відкриватися незалежно одна від одної.



smart-slide

Нова зірка серед розсувних систем

ДОБРЕ ПРОДУМАНА КОМБІНАЦІЯ ТЕХНІЧНИХ РІШЕНЬ ОЗНАЧАЄ, ЩО ДВЕРІ SMART-SLIDE ЗАБЕЗПЕЧУЮТЬ ДУЖЕ ХОРОШІ РЕЗУЛЬТАТИ ВИПРОБУВАНЬ В ОБЛАСТІ ПОВІТРОПРОНИКНОСТІ, ОПОРУ ВІТРУ І ВОДОСТІЙКОСТІ. ІННОВАЦІЙНИЙ МЕХАНІЗМ ЗАКРИТТЯ ДОЗВОЛЯЄ ПРОСТУ ТА ЛЕГКУ РОБОТУ. ГЛИБИНА РАМИ 70 ММ ЗАБЕЗПЕЧУЄ НОВІ ДВЕРІ SMART-SLIDE ШИРОКИМ СПЕКТРОМ ЗАСТОСУВАНЬ.



smart-slide

Монтажна глибина 70 мм

- коефіцієнт опору теплопередачі профілю= 0,77 м² К/Вт
- можливість встановлення склопакета товщиною до 41мм
- сучасний дизайн
- прихована фурнітура
- вибір механізмів відкриття: схема А + С
- доступні в численних декорах
- можливість вклеювання склопакета завдяки технології bonding inside, що додатково покращує міцність всієї конструкції



ЗРУЧНЕ ЗАКРИТТЯ



ВИСОКА ГЕРМЕТИЧНІСТЬ



РОЗСУВНІ СИСТЕМИ

Стильний вигляд

НАСОЛОДЖУЙТЕСЬ НАЙКРАСИВІШИМ ВИДОМ ПРИРОДИ І НЕХАЙ ВІН ПРИКРАСИТЬ ВАШЕ ЖИТТЯ. СЕРІЯ РОЗСУВНИХ ДВЕРЕЙ ALUPLAST МОЖЕ ВИГОТОВЛЯТИСЯ ІНДИВІДУАЛЬНО, ВІДПОВІДНО ДО ВАШИХ ОСОБИСТИХ ВИМОГ ДО ДИЗАЙНУ. ТАКИМ ЧИНОМ, ВИ МОЖЕТЕ НАДАТИ ВАШІЙ ВІТАЛЬНІ СВІЙ НЕПОВТОРНИЙ СТИЛЬ. ВІДЧУЙТЕ НОВИЙ СТАНДАРТ ЖИТТЯ.

mono-slide

- товщина скла до 8 мм
- змінні ущільнювачі
- можливість встановлення різноманітної фурнітури, завдяки стандартній рамі зі склопакетом до 60 мм

Система призначена для будівництва вікон, до яких не висуваються високі вимоги у теплоізоляції. Основною причиною є використання одинарного скління. Характерним рішенням цієї конструкції є установка склопакету в нерухому частину, безпосередньо в віконну раму, а не в стулки, на відміну від інших систем. У такому випадку скляна поверхня нерухомого блоку є більшою, ніж рухома стулка по ширині профілю стулки.



easy-slide 60mm

- товщина скла до 20 мм
- змінні ущільнювачі
- сталеве армування може бути встановлено як в раму, так і в стулку, що гарантує чудову стабільність профілю

У системі easy-slide, завдяки збільшеній ширині стулки, збільшилася й максимальна ширина склопакетів (до 20 мм), що забезпечує кращу теплоізоляцію. Максимальна вага стулки в цій конструкції становить 60 кг.

Multi-slide 80 | найкраща перспектива

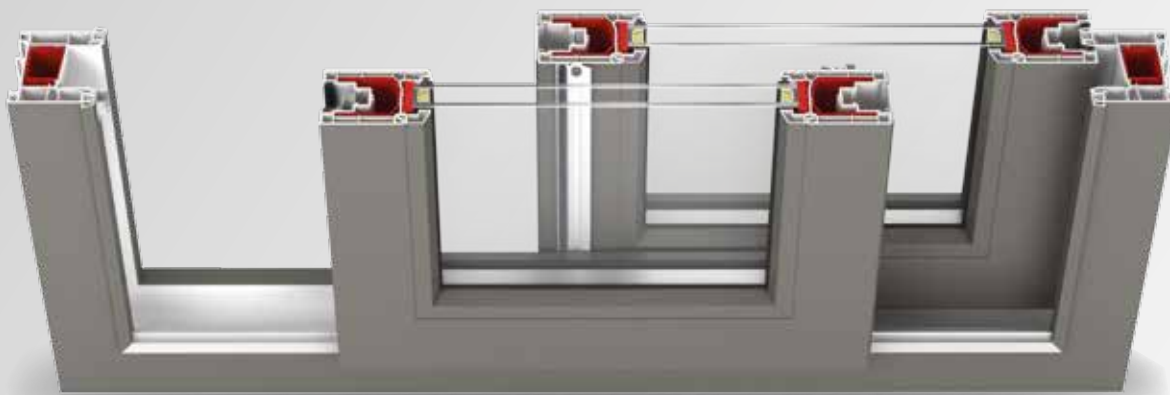

Multi-slide - це найтепліша система серед розсувних оконних систем. Завдяки своїй простій конструкції (функція нахилу не доступна, просто ковзання) та зручності у використанні, multi-slide 80 є ідеальним рішенням для терасових і балконних дверей. Максимальна вага однієї стулки досягає 150 кг. Всі системи доступні в численних варіантах декоративної плівки.



multi-slide 80 - переваги

- монтажна глибина рами 80 мм
- товщина скла до 32 мм
- двухколієне рішення
- коекстудоване ущільнення
- завдяки високим статичним показникам можлива установка великогабаритних склопакетів
- простий монтаж

Multi-slide 96 | насолоджуючись ВИДОМ

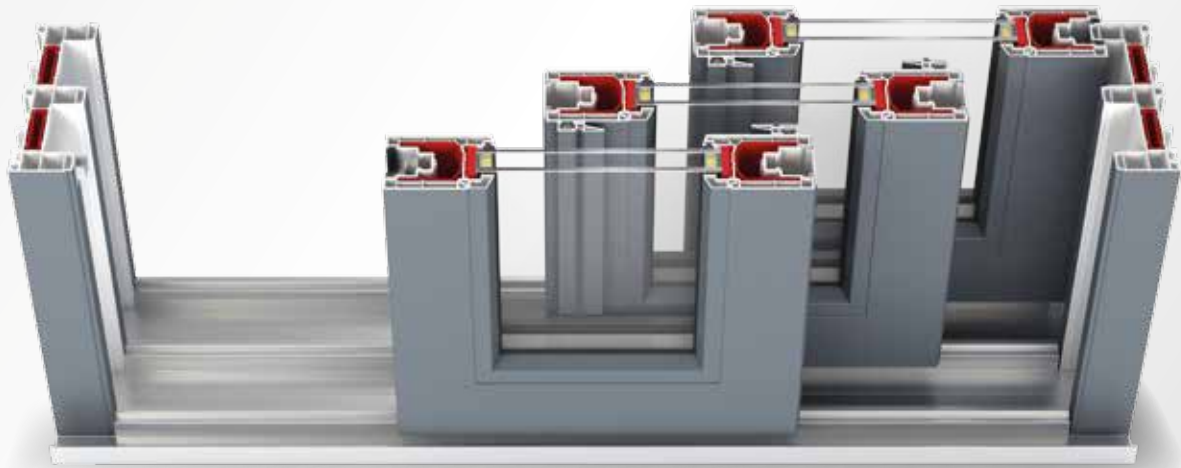

Multi-slide 96 має ті ж загальні технічні характеристики, що й multi-slide 80, але надає можливість встановлювати додаткові колії. Це дозволяє створювати вражаючі великі вікна з декількома рухомими стулками різних комбінацій.



multi-slide 96 - переваги

- монтажна глибина рами 96 мм
- товщина скла до 32 мм
- багатокільне рішення
- коекструдоване ущільнення
- завдяки високим статичним показникам можлива установка великогабаритних склопакетів
- алюмінієві пороги з водовідведенням
- простий монтаж



Системи провітрювання

Для ідеального клімату в приміщенні

ВЕНТИЛЯЦІЙНІ СИСТЕМИ ALUPLAST ВСТАНОВЛЮЮТЬСЯ У ВЕРХНІЙ ЧАСТИНІ ВІКНА, МІЖ РАМОЮ ТА СТУЛКАМИ. ВОНИ СТВОРЮЮТЬ ПОСТІЙНИЙ, АЛЕ КОНТРОЛЬОВАНИЙ ПОТІК ПОВІТРЯ, МІНІМІЗУЮЧИ САМОСТІЙНЕ РЕГУЛЮВАННЯ.

Ці прості та високоефективні системи створюють приємну атмосферу у вашому домі та гарантують комфортне життя. Ваш будинок може бути атакований цвілью, якщо певні кімнати залишаються постійно вологими. Крім того, цвіль може стати серйозною проблемою для вашого здоров'я, що потенційно призведе до труднощів дихання, алергії та багатьох інших захворювань. Для вирішення цієї проблеми були розроблені автоматичні системи Basic Air plus®

і REGEL-air®, які контролюють потоки повітря, в залежності від умов навколишнього середовища. В результаті, ваш будинок автоматично забезпечується чистим повітрям.

Basic Air plus®

- коефіцієнт опору теплопередачі при установці вентиляції підвищиться до $R_q = 0,82 \text{ м}^2 \text{ К/Вт}$
- високий показник повітрообміну
- витримує тиск вітру до 2 Па
- надійна звукоізоляція до 4 класу/42 дБ
- захист від проливних дощів відповідає класу E 750
- відповідає сучасним стандартам енергозбереження, таким як German Energy Saving Ordinance (EnEV)
- сумісна з такими профільними системами як IDEAL 5000® і IDEAL 8000®, а також з відповідними версіями energeto®

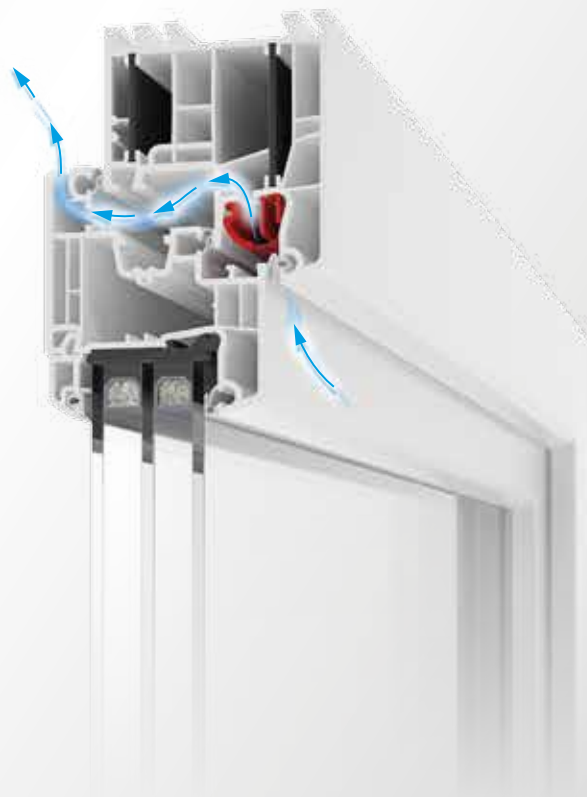

REGEL-air®

- може складатися з одного або двох індивідуальних вентиляторів діаметром від 125 мм
- високий рівень провідності повітря (витримує тиск вітру до 20 Па)
- автоматичний контроль регулювання системи при зміні погодних умов і тиску від 20 до 40 Па
- надійна звукоізоляція до 42 дБ (клас звукоізоляції 4)
- швидка установка без потреби в свердлінні і фрезерувальних роботах
- можливість безпроблемної модернізації вже давно встановлених вікон
- сумісні з профілями IDEAL 2000®, IDEAL 4000®, IDEAL 5000®, IDEAL 6000®, IDEAL 7000® і IDEAL 8000®



Рольставні

Створюючи клімат у вашому домі

АТМОСФЕРА ВАШОГО БУДИНКУ Є НЕВІД'ЄМНИМ ЕЛЕМЕНТОМ ЖИТТЯ. РОЛЕТНІ ШТОРИ ALUPLAST НЕ ТІЛЬКИ ЗАБЕЗПЕЧАТЬ ДОДАТКОВИЙ ЗАХИСТ ВАШОГО БУДИНКУ, А Й СПРИЯТИМУТЬ СТВОРЕННЮ ОСОБЛИВОГО, НЕПОВТОРНОГО ВНУТРІШНЬОГО КЛІМАТУ.

Вбудована система RNK/E

- остання з розробок рольставней
- ПВХ короб і направляючі рейки
- кришка для обслуговування відкривається з середини, знизу або з зовнішнього боку
- можлива установка москітної сітки як після монтажу рольставней, так і по закінченню оздоблювальних робіт
- надзвичайно легка установка і стабільна конструкція
- сумісна з усіма профілями aluplast і з ПВХ профілями інших виробників, алюмінію і дерева з глибиною рами до 90мм
- широкий вибір кольорів декоративної плівки
- працює з ламелями типу MINI або MAXII
- ізольовані бічні кришки короба
- відповідає вимогам EnEV 2014



Вбудовані рольставні RNK/XT

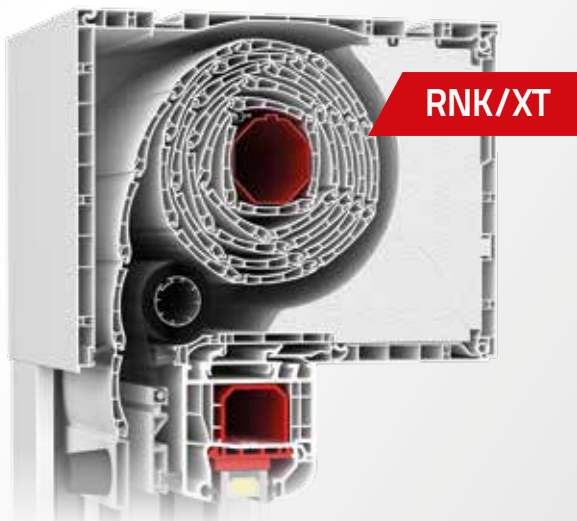

- універсальні рольставні для інтеграції з вікном. Кришка для обслуговування може бути розташована на внутрішній стороні або на нижній стороні короба
- ПВХ короб і направляючі рейки
- можлива установка москітної сітки
- надзвичайно легка установка і стабільна конструкція
- сумісний з усіма профілями aluplast і з ПВХ профілями інших виробників, алюмінію і дерева
- доступний широкий вибір кольорів
- працює з ламелями типу MINI
- бічні кришки короба ізольовані
- відповідає вимогам EnEV 2014

Вбудовані рольставні із зовнішнім коробом RNS

- класичні рольставні для інтеграції із вікном
 - ПВХ короб і направляючі рейки
 - кришка обслуговування традиційно відкривається з середини
 - внутрішні компоненти легко демонтуються
 - можлива установка москітної сітки
 - надзвичайно легка установка і стабільна конструкція
 - сумісний з усіма профілями aluplast і з ПВХ профілями інших виробників, алюмінію і дерева
- УВАГА! Не відповідає вимогам EnEV 2014**



Вбудовані рольставні RNK/V

- кришка обслуговування з простою системою управління блокуванням перебуває в нижній частині вікна
- доступні різні варіанти покриття короба
- різні типи ізоляції короба дозволяють адаптувати параметри рольставней оптимально до кліматичних умов
- можливість управління рольставнями вручну або за допомогою електроприводу
- будова системи дозволяє управляти декількома рольставнями за допомогою однієї панелі управління
- доступні три розміри короба (висота): 165 мм, 205 мм і 245 мм з глибиною 255 мм, що дозволяє підібрати ставні у відповідності з розмірами вікна і дверей
- рольставні доступні як з москітною сіткою, так і без неї



Венеціанська жалюзійна система **RNK/F**

- винахід ґрунтується на системі RNK / E
- можуть бути оштукатурені з боку фасаду і всередині приміщення
- легкий демонтаж жалюзійної фіранки
- надзвичайно легка установка і стабільна конструкція
- сумісна з усіма профілями aluplast і з ПВХ профілями інших виробників, алюмінію, дерева з глибиною рами до 90мм
- ізольовані бічні кришки короба
Відповідає вимогам EnEV 2014

Накладні рольставні **RAK/E**

- рольставні призначені для оштукатурення
- конструкція повністю виконана з алюмінію (короб, кришки, направляючі рейки)
- плоска кришка обслуговування перебуває в нижній частині короба
- широкий вибір кольорової палітри RAL для видимих елементів короба
- декоративні плівки доступні з червоного дерева (05), золотий дуб (23), горіх (27), темний дуб (06)
- доступні розміри короба 137, 165, 180, 205 мм
- можлива установка москітної сітки



Накладні рольставні **RAS**

- конструкція повністю виконана з алюмінію (короб, кришки, направляючі рейки)
- кришка обслуговування під кутом 45 градусів
- підходить для установки в будинках, з вже встановленими вікнами
- широкий діапазон RAL кольорів, доступних для деталей короба
- в наявності декоративні плівки (елементи частково покриті): червоне дерево, горіх, золотий дуб
- доступні розміри короба: 125, 137, 150, 165, 180, 205 мм
- можлива установка москітної сітки



Накладні рольставні **RAR/R**

- конструкція повністю виконана з алюмінію із заокругленою кришкою для обслуговування (короб, кришки, направляючі рейки)
- підходить для установки в будинках з вже встановленими вікнами
- широкий діапазон RAL кольорів, доступних для деталей короба
- доступні розміри короба: 137, 165, 180, 205 мм
- можлива установка москітної сітки

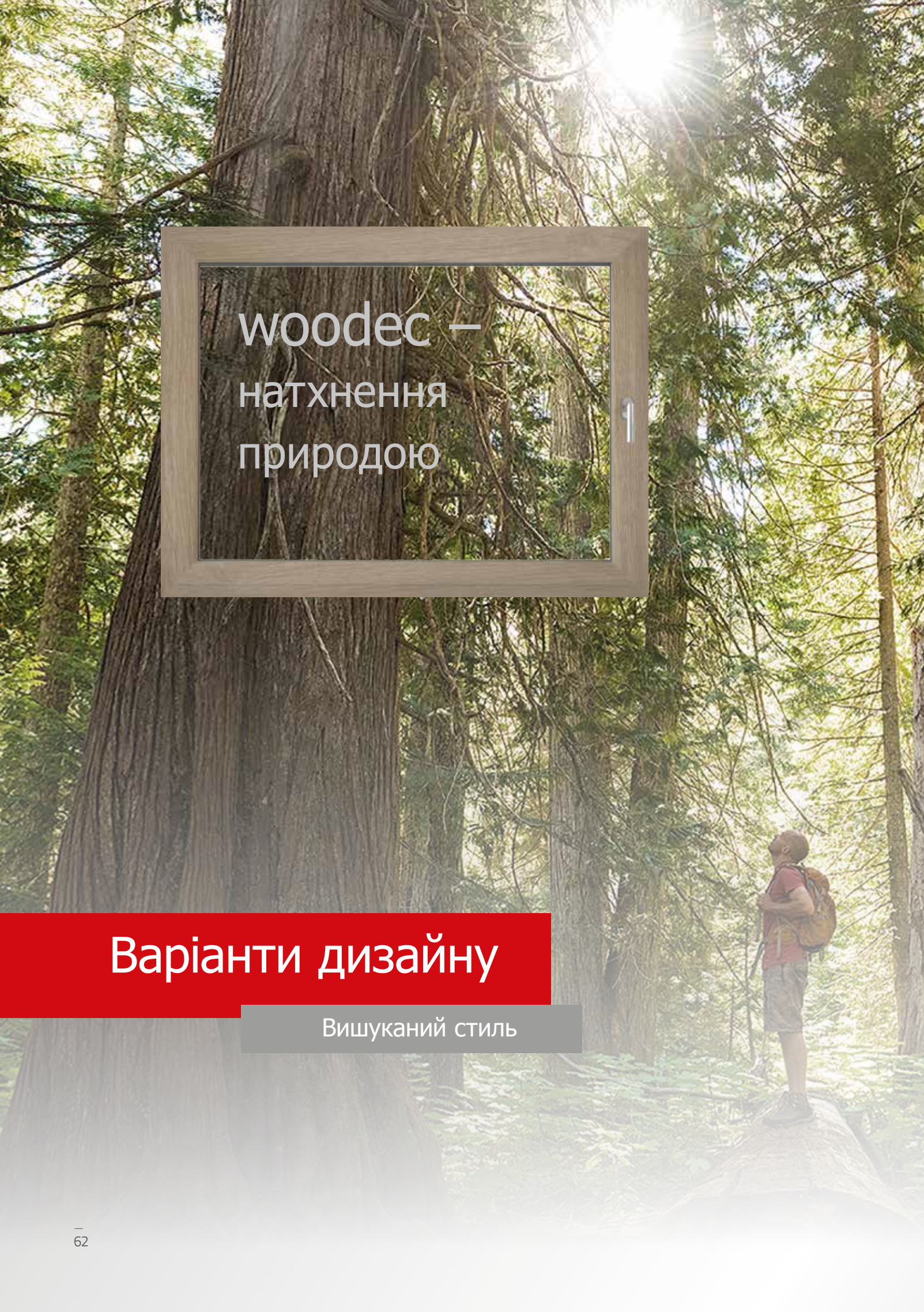

woodec —
натхнення
природою

Варіанти дизайну

Вишуканий стиль

SHEFFIELD OAK CONCRETE

SHEFFIELD OAK ALPINE

TURNER OAK MALT



Ламінація woodes: для досконалої тактильності

Дивовижний дизайн «під дерево» та унікальна фактура у поєднанні з усіма перевагами вікон ПВХ: нова вражаюча поверхня woodes для віконних та дверних систем



Плівка aluplast – світ кольорів

ТАК САМО, ЯК СВІТ НАВКОЛО НАС СТАЄ ВСЕ БІЛЬШ І БІЛЬШ
БАРВИСТИМ, ЗРОСТАЄ ПОПУЛЯРНІСТЬ І ЧАСТКА РИНКУ
КОЛЬОРОВИХ ВІКОН.

Форма, кольори вікон та дверей мають великий вплив на їх естетичний вигляд. Це об'єкт захоплення як споживачів, так і архітекторів які, завдяки цьому, можуть надати відповідний акцент розробленим будівлям. Тепер ви можете легко налаштувати, вибрати і переглянути, як кольори окремих елементів будівлі взаємодіють один з одним завдяки конфігуратору кольорів aluplast.

Відскануйте код та спробуйте
конфігуратор кольорів від
aluplast прямо зараз.



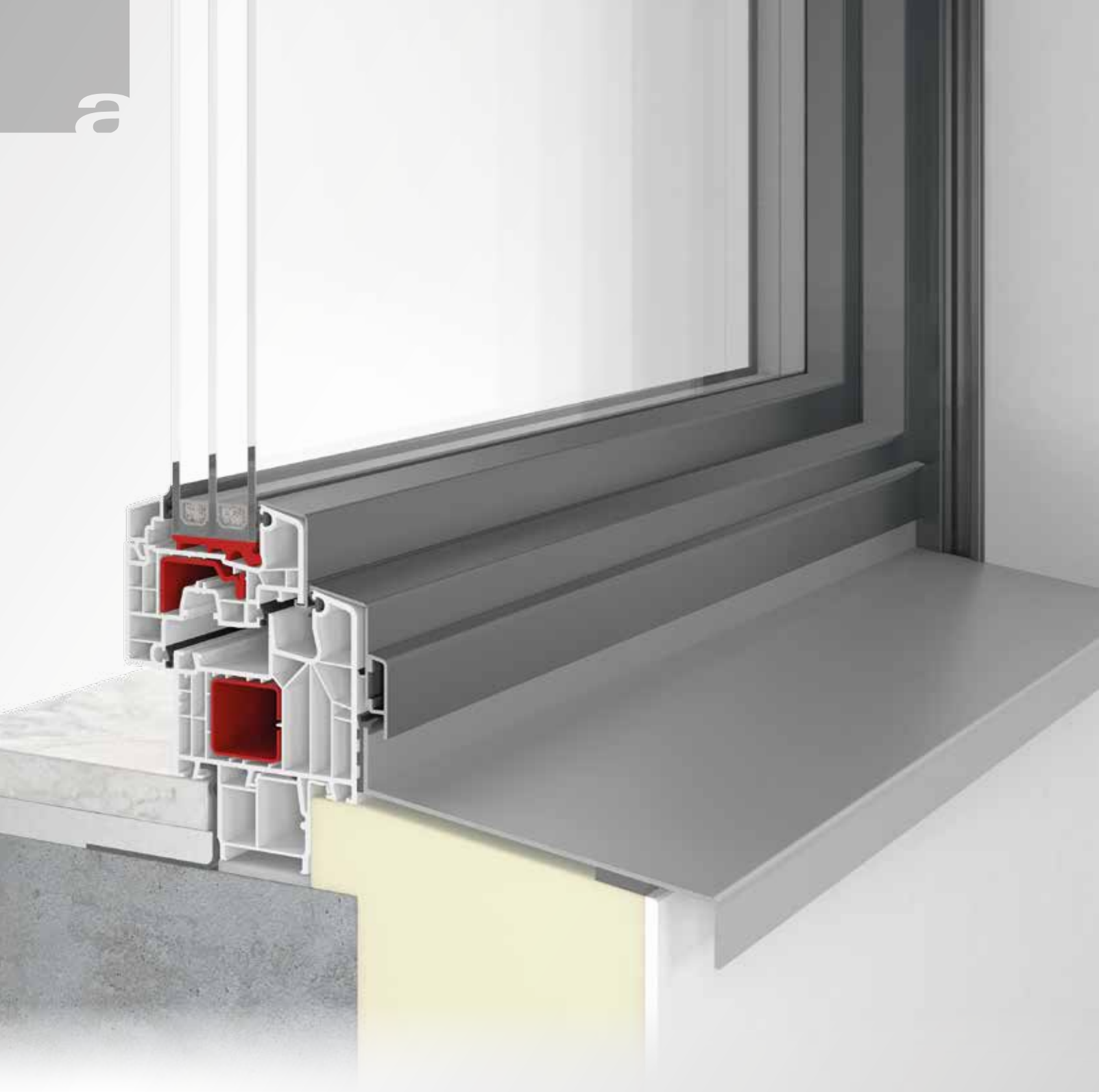

aluskin для преміум-дизайну

Елегантний зовнішній вигляд алюмінію є дуже модним у ці дні. aluplast вірить в інтелектуальне поєднання пластику і алюмінію. Покриття вікон ПВХ із зовнішніми алюмінієвими накладками, які просто прикріплені на пластиковий профіль, поєднує в собі цілу низку переваг, які не може надати просте алюмінієве вікно. Результатом є високотехнологічний продукт, що поєднує в собі привабливий дизайн, індивідуальність і найвищий рівень безпеки. Алюмінієві накладки можуть бути стиковані або зрізані в кутах рами.

Декоративні плівки: індивідуальний дизайн вікна

ДЛЯ ТИХ, ХТО ЛЮБИТЬ ДЕРЕВ'ЯНІ ВІКНА, АЛЕ НЕ ХОЧЕ ВІДНОВЛЮВАТИ ЇХ КОЖНІ ДЕКІЛЬКА РОКІВ. ЧИСЛЕННІ ДЕКОРАТИВНІ ПЛІВКИ ALUPLAST Є ГАРНИМ ВИБОРОМ, ПОЄДНУЮЧИ ПРИРОДНИЙ ВИГЛЯД ДЕРЕВИНИ З НЕСКЛАДНИМ ДОГЛЯДОМ ЗА ПВХ.



white (U-PVC)



ap01 special oak



ap02 natural oak



ap05 mahogany



ap06 dark oak



ap11 douglas



ap15 oregon III



ap23 golden oak



ap27 walnut



ap28 walnut terra



ap29 walnut amaretto



ap30 dark green
RAL 6009 (similar)



ap32 dark red
RAL 3011 (similar)



ap33 palisander
RAL 8022 (similar)



ap34 grey
RAL 7001 (similar)



ap40 anthracite grey
RAL 7016 (similar)



ap41 steel blue
RAL 5011 (similar)



ap43 green
RAL 6005 (similar)



ap44 white
RAL 9010 (similar)



ap47 diamond blue
RAL 5007 (similar)



ДЕКОРАТИВНІ ПЛІВКИ



ap50 cream white
RAL 9001 (similar)



ap52 birch



ap60 anthracite grey
sanded
RAL 7016 (similar)



ap61 grey
sanded
RAL 7001 (similar)



ap62 basalt grey
RAL 7012 (similar)



ap63 metbrush
aluminium
RAL 9022 (similar)



ap65 quartz grey
sanded
RAL 7039 (similar)



ap75 sheffield oak light



ap79 alux db
DB 703 (similar)



ap86 papyrus white



ap87 beige grey



ap88 quartz grey



ap89 dark brown



ap90 silk grey



ap91 concrete grey



ap93 sheffield oak brown



ap94 sheffield oak grey



ap95 newcastle oak khaki

УВАГА: зображені кольори можуть відрізнятися від фактичних - для визначення фактичного кольору плівки, будь ласка, скористайтеся зразком плівок aluplast

Чиста елегантність
в антрациті



ЗА ОСТАННІ РОКИ СПОСІБ МИСЛЕННЯ АРХІТЕКТУРИ ІСТОТНО ЗМІНИВСЯ. ЦЯ ЗМІНА ВИРАЖАЄТЬСЯ, ПЕРШ ЗА ВСЕ, У ПОШУКУ, ЯК В ДИЗАЙНІ БУДІВЛІ, ТАК І В ПРОДУКТАХ, ЩО ВИКОРИСТОВУЮТЬСЯ В НІЙ, ДЛЯ РІШЕНЬ, ЩО ДОЗВОЛЯЮТЬ НАДАТИ ЦИМ ПРОЕКТАМ УНІКАЛЬНИЙ ТА ІНДИВІДУАЛЬНИЙ СТИЛЬ.

ПЕРЕВАГИ ЩОДО КОЛЬОРІВ ТАКОЖ ІСТОТНО ЗМІНИЛИСЯ. В ДАНИЙ ЧАС, СЕРЕД НАЙБІЛЬШ ПЕРЕВАЖАЮЧИХ КОЛЬОРІВ Є АНТРАЦИТ, БАЗАЛЬТ І РІЗНІ ВІДТІНКИ СІРОГО

У відповідь на ці тенденції, ми впроваджуємо профілі з антрацитовою основою, що зробить ваші вікна сучасними та стильними. Завдяки антрацитній основі, з обох сторін, ми маємо можливість отримати однорідний колір по всій поверхні профілю. Таким чином, вікна гармонійно поєднуються з сучасними інтер'єрами та фасадами.



THE ALUPLAST GROUP

ALUPLAST INTERNATIONAL

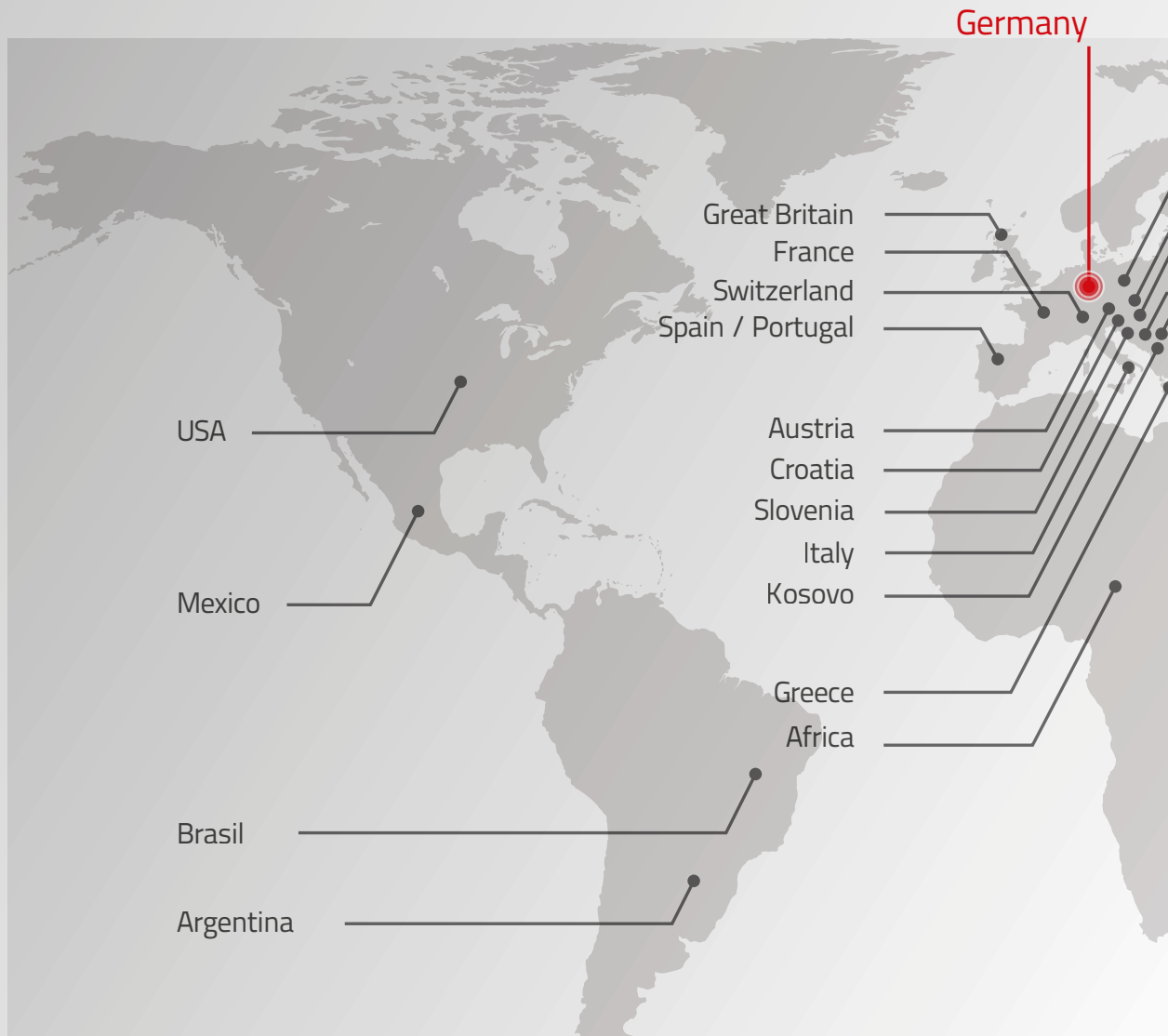

Разом добре! Разом міцніші!

Мережа aluplast пропонує надійність у майбутньому і незмінний успіх у часи глобалізації та відкритих кордонів.



З 1982 РОКУ ГРУПА ALUPLAST ЗАЙМАЄТЬСЯ РОЗРОБКОЮ, ВИРОБНИЦТВОМ І ПРОДАЖЕМ ВИСОКОЯКІСНИХ, ТЕХНОЛОГІЧНО РОЗВИНЕНИХ ВІКОННИХ СИСТЕМ, ВИГОТОВЛЕНИХ З ПВХ, ЯКІ ВХОДЯТЬ ДО ЧИСЛА НАЙБІЛЬШИХ І НАЙБІЛЬШ АВТОРИТЕТНИХ БРЕНДІВ У ГАЛУЗІ. В ДАНИЙ ЧАС ГРУПА ALUPLAST ПРЕДСТАВЛЕНА У ВСЬОМУ СВІТІ 24 ВИРОБНИЧИМИ ПІДПРИЄМСТВАМИ І ТОРГОВИМИ ПРЕДСТАВНИЦТВАМИ, ЯКІ ПРИСУТНІ В БІЛЬШ НІЖ 80 КРАЇНАХ СВІТУ.

